

# LAUFEN CLEANET PRO LITE / MODERNA LITE SIT LITE

OPERATING MANUAL  
BEDIENUNGSANLEITUNG  
MANUALE D'USO  
NOTICE D'UTILISATION  
NÁVOD K OBSLUZE  
INSTRUKCJA OBSŁUGI



DOWNLOAD THE APP



LAUFEN  
SMART CONTROL



INFORMATION ABOUT  
THE PRODUCT AND  
MANUAL IN OTHER  
LANGUAGES

**+1** YEAR WARRANTY  
JAHR GARANTIE  
ANNO DI GARANZIA  
AN DE GARANTIE

Register your CLEANET now!  
Registrieren Sie Ihr CLEANET jetzt!  
LAUFEN-CLEANET.com



LAUFEN

# CONTENTS

<b>1</b>	<b>SAFETY AND WARNING NOTICES</b>	<b>3</b>
<b>2</b>	<b>INTRODUCTION</b>	<b>5</b>
2.1	SYMBOLS	5
2.2	SHOWER TOILET: INDICATOR LIGHT	5
2.3	USE OF THE PRODUCT	5
<b>3</b>	<b>OVERVIEW OF YOUR SHOWER TOILET</b>	<b>6</b>
3.1	SHOWER TOILET	6
3.2	CONTROLLER WITH ROTARY BUTTON	6
3.3	LAUFEN APP, Smart Control	7
3.4	LAUFEN Remote Control (Optional, not included)	7
<b>4</b>	<b>OPERATING THE SHOWER TOILET</b>	<b>8</b>
4.1	REAR SHOWER / LADY SHOWER	9
4.1.1	WATER VOLUME ADJUSTMENT	9
4.1.2	NOZZLE POSITION ADJUSTMENT	9
4.1.3	STOP CLEANING FUNCTION	9
4.2	SHOWER OSCILLATION	10
4.3	SHOWER PULSATING	10
4.4	WATER TEMPERATURE	10
4.5	AMBIENT LIGHT	11
4.6	SILENT MODE	11
4.7	SYSTEM OFF	11
4.8	RESET VALUES TO FACTORY DEFAULT	11
<b>5</b>	<b>OPERATING THE SHOWER TOILET</b>	<b>12</b>
<b>6</b>	<b>CLEANING AND MAINTENANCE</b>	<b>13</b>
6.1	CLEANING MODE	13
6.2	CLEANING BETWEEN THE CERAMIC AND THE CLEANET LITE SURFACE	13
6.3	FILTER CLEANING	14
6.4	DESCALING PROCESS	14
6.5	SAFETY MAINTENANCE	15
<b>7</b>	<b>TROUBLESHOOTING</b>	<b>16</b>
<b>8</b>	<b>TECHNICAL DATA CLEANET LITE</b>	<b>18</b>
<b>9</b>	<b>DISPOSAL AND ENVIRONMENT</b>	<b>19</b>
<b>10</b>	<b>LEGAL NOTICE</b>	<b>19</b>

# 1 SAFETY AND WARNING NOTICES

## WARNING - PRECAUTIONS

Please read this manual carefully before using the product, and keep it at hand for future reference. A negligent or incorrect use of the product can lead to serious injuries.

The **CLEANET LITE** is not suitable to be used by individuals (including children) with physical, sensory or mental disabilities or who lack the experience or knowledge to use it, unless, for their own safety, they are monitored by a responsible person or they receive instructions on how to use it. Make sure that children do not play with the device.

**When using electric devices, basic safety measures should always be followed; make sure you take into account the following:**

## GENERAL WARNINGS

### Regarding the packaging:

The packaging of the **CLEANET LITE** is not a toy.

Do not allow children to play with the plastic bags or with the packaging material as they may present a risk of suffocation or injuries. Store the material in a safe place or dispose of following your local recycling guidelines.

### Regarding the anal and perineal cleaning:

Do not use the device beyond the time established in each cycle. Extending beyond this time may alter your body's natural balance.

Individuals undergoing medical treatment or therapy in these specific areas should consult with their physician before using this type of product.

### Regarding the seat and cover:

The dampers in the seat and cover provide a slow and silent closure. Do not press any of these two parts with your hand as you might damage the operation of the damper.

## INSTALLATION PRECAUTIONS

This product should only be installed by qualified staff and with the provided components. Please check the installation manual in order to obtain more information on the electrical and water connections.

### Make sure you fulfil the following precautions regarding the hydraulic installation:

Always connect the **CLEANET LITE** to the domestic cold water mains.

When installing the water filter, make sure it is tightened adequately and in its correct position.

The pressure of the water supply of this device should be within the range of 0,1 to 0,7 MPa (1 to 7 bar).

Make sure you fulfil the following precautions regarding the electrical installation:

Do not handle the socket with wet hands:

To remove the plug from the power outlet, do not pull the cable, always pull the plug.

Always unplug the power cable before handling the product.

Always use the specified supply voltage (220-240V, AC 50/60 Hz). The product should have an earth connection. It is necessary to install a circuit breaker to the **CLEANET LITE**.

Do not use a poor or defective electrical connection.

Place the socket correctly. It should be properly connected to the power outlet, firmly and completely.

Remove any dust from the power outlet.

Do not bend or squeeze the connecting tube or the power cable; and keep the cable away from humid, hot or sharp surfaces.

Do not install the product in wheeled vehicles or boats.

Ignoring these precautions may cause fire, electric shock, short-circuit or damages to the device.

Visit [www.laufen.com/cleanet](http://www.laufen.com/cleanet) to view the Declaration of Conformity

# 1 SAFETY AND WARNING NOTICES

## To confirm that the installation is correct:

Check that the ceramic is installed according to the provided installation manual.

Check that the shut-off valve is open.

Check that the power supply is connected to the **CLEANET LITE**.

When the **CLEANET LITE** is connected to the power supply, the lights will flash and a beep will be heard.

The nozzle moves outwards and inwards.

The lights switch off and the **CLEANET LITE** remains in a stand-by mode, ready to be used.

## PRECAUTIONS FOR USE

These precautions are important for safe use. Make sure you follow them and use the product correctly.

The **CLEANET LITE** is a WC that has been designed for the cleaning of the anal and perineal areas. It has been designed mainly for private use. Its use is restricted to enclosed spaces. Any other use will not be deemed in accordance with its purpose and Laufen will not accept any responsibility for the consequences that might arise from improper use.

Should there be an operational failure, check for Troubleshooting advice (see section 7).

To lean back when you are sitting on the **CLEANET LITE** will facilitate the adjustment of the nozzle and will reduce possible splashing.

Do not urinate or splash water or cleaning agents on the main body or the mains plug.

If you do it, you may cause a fire, electric shock, heat or a short-circuit and you may cause stains or a malfunction.

Do not ever obstruct any opening in the product, nor should you drop or insert any objects in them. Keep the air inlet free of lint.

Do not place any open flames, candles, cigarretes or similar items over the product and do not drop flammable items or cigarettes near or inside the product.

Do not step on the product.

Avoid forcing the seat or the cover.

Please do not bend, pull or twist the power cable, nor should you place heavy objects on it.

Do not leave towels or tissues on the heated seat. This could affect its thermal behaviour.

If there is a water leak, always close the shut-off valve.

Do not use a booster seat for children or adults if you are going to use the **CLEANET LITE**.

To avoid dropping the remote control, store it securely when not using.

## MAINTENANCE PRECAUTIONS

Turn the product off if it is not being used for a long period of time (more than 7 days).

Do not disassemble or repair the product; please contact Technical Assistance in case of breakdown. Any repairs should be carried out by authorised staff, using original spare parts and accessories.

When using cleaning agents on the WC, make sure it is removed within 3 minutes with the seat and cover left open for drying.

Clean any remains of detergent from the WC bowl. (If the vapour from a WC cleanser enters the main unit, it may cause a malfunction).

All the plastic elements should be wiped with just clean water and no chemicals should be applied directly on the plastic components.

## ENVIRONMENTAL CONDITIONS

The room temperature should not be below 4°C or over 40°C.

When the room temperature drops below 4°C, avoid damages due to freezing; frozen water pipes could break the **CLEANET LITE** and the pipes, resulting in a water leak. Regulate the room temperature to prevent the pipes and hoses from freezing during the cold months.

## 2 INTRODUCTION

### 2.1 SYMBOLS



Advice



Warning

### 2.2 SHOWER TOILET: INDICATOR LIGHT

The indicator light is located within the WC bowl. It provides information about required maintenance or possible malfunctions on your shower toilet from inside (bowl light).

### 2.3 USE OF THE PRODUCT

When the product is first connected to the mains, it is necessary to wait at least 1 minutes to be able to perform the first use of the toilet.

CLEANET LITE has an instant water heater that heats up the water at constant temperature while using the wash function.

When the function is activated, the CLEANET LITE cleans the nozzle before and after use.

# 3 OVERVIEW OF YOUR SHOWER TOILET

## 3.1 SHOWER TOILET



## 3.2 CONTROLLER WITH ROTARY BUTTON

You can operate the Laufen shower toilet easily by turning and pressing the controller located on the right. The following functions can be activated using the controller:

- Rear shower
- Lady shower
- Shower water jet intensity
- Shower jet position
- Stop function
- Shower oscillation
- Water temperature (OFF / 37°C)
- Ambient-bowl-OFF light selection
- Product ON/OFF
- Reset values to Factory default

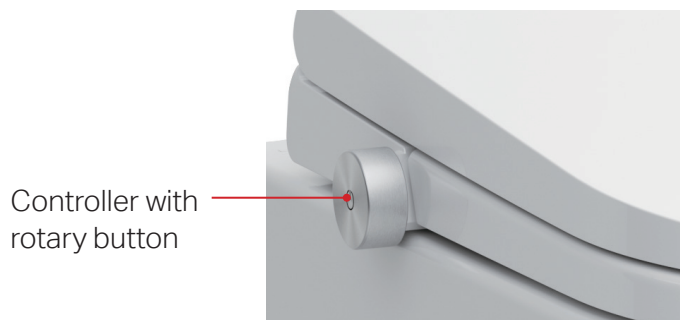

# 3 OVERVIEW OF YOUR SHOWER TOILET

## 3.3 LAUFEN APP, Smart Control

Your shower toilet can be operated easily with LAUFEN Smart Control for iPhone and Android, including useful special functions. For further descriptions, see section 4.

It's useful to connect the device to your Wi-Fi and update it using the APP.

### Main menu

- Rear shower
- Lady shower
- Jet intensity
- Shower jet position
- Appliance connection
- Oscillation
- Water temperature
- Ambient Light
- User settings

### Settings menu

- Product settings
- Service settings
- Connectivity

### Info menu

- Device information
- Product firmware updates
- Reference and serial number
- Download instructions

### Service menu

- First aid, questions and answers
- Explanation of the icons and symbols

Install the free APP directly from the APP Store or Google Play.

### APP configurations

- Adjust ambient light intensity
- Schedule night light activation

**i** Since the APP system will continue to be updated, there is no detailed description in the manual. Please refer to the latest updated version.

LAUFEN APP

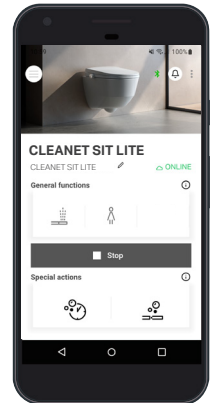

Download the app



LAUFEN Smart Control

## 3.4 LAUFEN Remote Control (Optional, not included)

Your shower toilet can be operated easily with Remote Control.

**i** Remote control unit it is not included with product, you can scan the QR code to purchase page.



ORDER REMOTE CONTROL UNIT  
H89G896000001



# 4 OPERATING THE SHOWER TOILET

EN

Rear shower				
Lady shower				
Jet intensity minus / plus *shower function activated status				
Water temperature *shower function activated status				
Shower arm forwards				
Shower arm back				
Shower oscillating *shower function activated status				
Stop				
Ambient light Ambient and Bowl light ON → Ambient light ON → Bowl ON → Ambient and Bowl OFF *Product is in standby mode.				

## 4 OPERATING THE SHOWER TOILET

4.1



### REAR SHOWER

To activate rear wash, press 0,5sec (1 beep) the rotary control button and release.



### LADY SHOWER

To activate lady wash, press 2sec (2 beeps) the rotary control button and release.

4.1.1

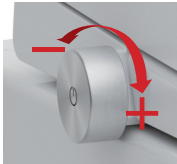

### WATER VOLUME ADJUSTMENT

While you are using the rear shower or lady shower functions, turn the rotary control button clockwise and counterclockwise for setting the water flow.

For each position, forward or back, a beep will be heard (if silent mode is not activated). When maximum or minimum position is reached a double beep will be heard.



Turn the controller forwards to increase the jet intensity.



Turn the controller backwards to reduce the jet intensity.



If you wish to shower again, press the controller while the shower arm is retracting at the end of the first showering procedure.



The factory setting for the water temperature is level 3.



The shower duration is factory preset to 1 minutes. It can be changed using Smart Control APP.



Improper operation includes initiating the shower procedure without anyone sitting on the shower toilet.

This may cause water damage in the surrounding area.

4.1.2

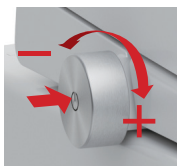

### NOZZLE POSITION ADJUSTMENT

While you are using front shower or rear shower functions, press and turn the rotary control button clockwise to move the shower jet forwards.

Press and turn the rotary control button anti-clockwise simultaneously to move the shower jet back.

For each position clockwise or anti-clockwise, a beep will be heard. (if silent mode is not activated).

When maximum or minimum position is reached a double beep will be heard.



Press the controller and simultaneously turn it forwards to move the shower jet forwards.



Press the controller and simultaneously turn it back to move the shower jet back.

4.1.3

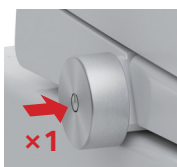

### STOP CLEANING FUNCTION

To stop wash function, press the rotary control button during shower.

## 4 OPERATING THE SHOWER TOILET

4.2

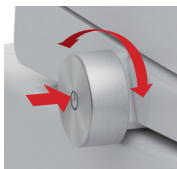

### SHOWER OSCILLATION

While showering, press and turn the rotary control button clockwise and quickly counterclockwise to activate or deactivate oscillation.

When oscillation is active, the nozzle will go forth and back for widening the cleaning range.

4.3

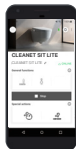

### SHOWER PULSATING

The shower pulsating function can only be activated by using the Laufen Smart Control APP or optional remote control (not included with product).

4.4

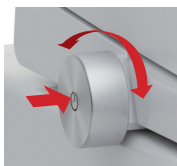

### WATER TEMPERATURE

When the product is in standby mode, press and turn the rotary control button clockwise and counterclockwise into settings mode (2 beeps), turn the rotary control button clockwise to setting water temperature ON or OFF.



Water temperature ON: LED display will flash a green light and double "beep" signal.

Water temperature OFF: LED display will flash blue light and long "beep" signal.

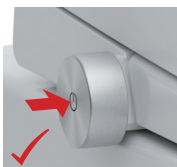

Press knob to store new setting at the end.



The factory setting for the water temperature is level 3. It can be changed using Laufen Smart Control APP.

# 4 OPERATING THE SHOWER TOILET

4.5

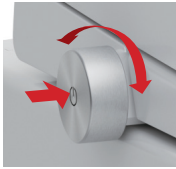

## AMBIENT LIGHT

When the product is in standby mode, press and turn the rotary control button clockwise and counterclockwise into settings mode(2 beeps).

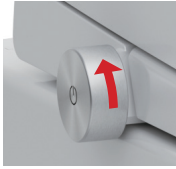

Turn the rotary control button counterclockwise to setting Ambient and Bowl light ON → Ambient light ON → Bowl ON → Ambient and Bowl OFF.

Ambient and Bowl light ON : Double beep signal.

Ambient light ON: Double beep signal.

Bowl light ON : Double beep signal.

Ambient and Bowl light OFF : long beep signal.

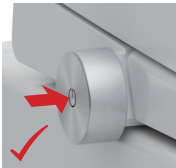

Press knob to store new setting at the end.

4.6

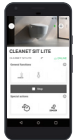

## SILENT MODE

The silent mode function can only be activated by using the Laufen Smart Control APP or optional remote control (not included with product).

4.7



## SYSTEM OFF

To turn off the system, press the rotary control button 5 sec till a long beep is heard and release.

To activate unit and change to System ON, press rotary control again for 2 seconds.

4.8



## RESET VALUES TO FACTORY DEFAULT

To reset values to factory default, press the rotary control button 10 sec till a 3x beeps are heard and release.

Rear shower pressure	Level 3	Nozzle position	Level 3
Lady shower pressure	Level 3	Oscillating	Off
Rear shower water temperature	Level 3	Ambient and Bowl light	On
Lady shower water temperature	Level 3	Silent mode	Off

# 5 OPERATING THE SHOWER TOILET

Your Laufen shower toilet can also be operated using Remote Control (not included with product) or by using the [Laufen APP](#).

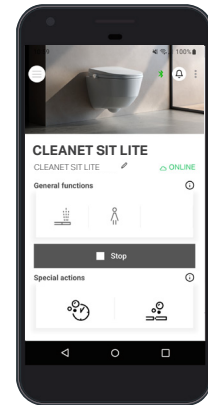
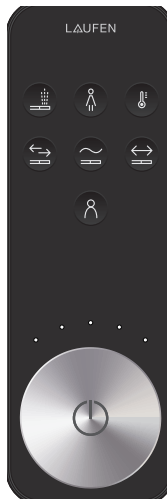

Rear shower			
Lady shower			
Water temperature			
Shower jet position			
Shower pulsating			
Shower oscillating			
User profile			
Stop			

# 6 CLEANING AND MAINTENANCE

6.1

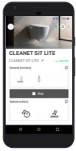

## CLEANING MODE

The cleaning mode (including nozzle extension) is activated by using the LAUFEN Smart Connect APP.

When cleaning mode is activated, nozzle will be extended for 5 minutes (and a green light turns on) and retract automatically or pressing controller rotary button 5 seconds for exiting cleaning mode manually. Also it can be stopped by using APP.



## REMOTE CONTROL OPERATION (Optional, not included with product)

Cleaning mode (including nozzle extension) is activated by pressing rotary button on remote + lady wash for 3 seconds, and the nozzle will be extended for 5 minutes (and a green light turns on) and retract automatically or pressing controller rotary button 5 seconds for exiting cleaning mode manually.

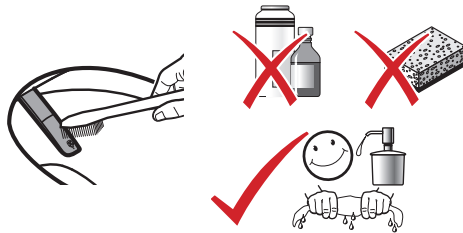

- i** Do not use abrasive cleaning products. Only use neutral abrasive cleaning products.
- i** Do not pull or push the nozzle manually.
- i** It is forbidden to pull out nozzle by hand directly.

## 6.2 CLEANING BETWEEN THE CERAMIC AND THE CLEANET LITE SURFACE

The product is fixed by a clip and some magnets.

It can be disassembled from the magnet fixation if you pull up the device, but keep the clip bracket in place in order to clean the ceramic surface under the working parts of the smart toilet.

Doing that, it is possible to clean the toilet surface under the e-bidet device.

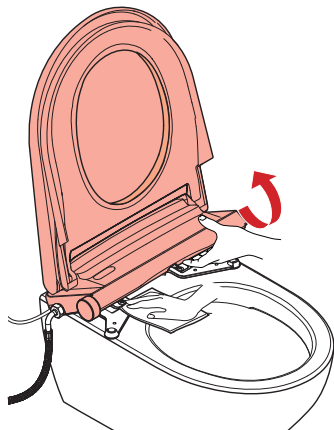

- i** Do not completely disassemble the equipment or turn it over.
- i** Take care not to damage electrical components.
- i** Do not use abrasive cleaners.

# 6 CLEANING AND MAINTENANCE

## 6.3 FILTER CLEANING

1. Shut off the water supply.
2. Use a coin or flat-head screwdriver to unscrew the filter and take it out.
3. Please use a brush and water to gently remove the deposits.
4. Re-install the filter.
5. Turn open the water inlet valve.

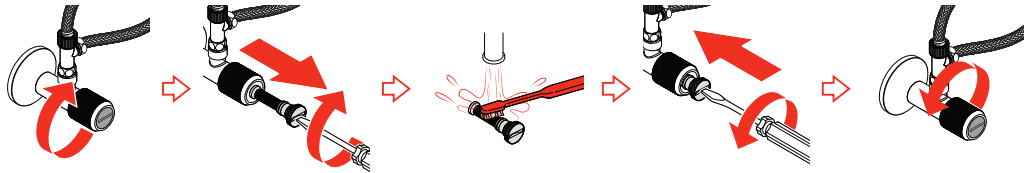

## 6.4 DESCALING PROCESS

The descaling process can vary depending on the region and the hardness of the water. The standard interval should be once every year.

Descaling process will reduce or eliminate limescale deposits inside water path (hoses, water tank, instant heater and nozzle tip). It is required that the user adds some quantity of descaling agent (descaling powder) through the hole in the main body case.

1. Open the lid and the descaler cover from the main body case of the device and pour the powder descaling agent into the hole.
2. The descaling process can only be activated through the Laufen Smart Connect APP (see chapter 3.3) or, if optional remote control is acquired, by pressing rotary button on remote + temperature for 3 seconds. During the descaling process, the light of the bowl is blinking in yellow.
3. The whole descaling process takes approximately 15 min. When it is finished the device will make 1 long beep signal to indicate the process is complete.



ORDER DESCALING AGENT  
H89G8960000001

**i** During this process, the smart toilet will not operate.

**i** For descaling only use the Laufen descaling agent (H89G8960000001), other descaling agents may cause damage.

# 6 CLEANING AND MAINTENANCE

## 6.5 SAFETY MAINTENANCE

For a safe maintenance of the product, don't turn it with water inside the tank.  
To empty the water tank:

1. Unplug the product prior and turn shutoff valve off completely.
2. Take out main device from mounting plate.
3. Disassemble the flex hose and disconnect the electrical.
4. Insert a coin in the slot of the tank plug.
5. The water starts to fall. Once the water stops falling, move and turn the device a little bit to ensure there is no water inside the tank. Without water in the tank, you can turn it.

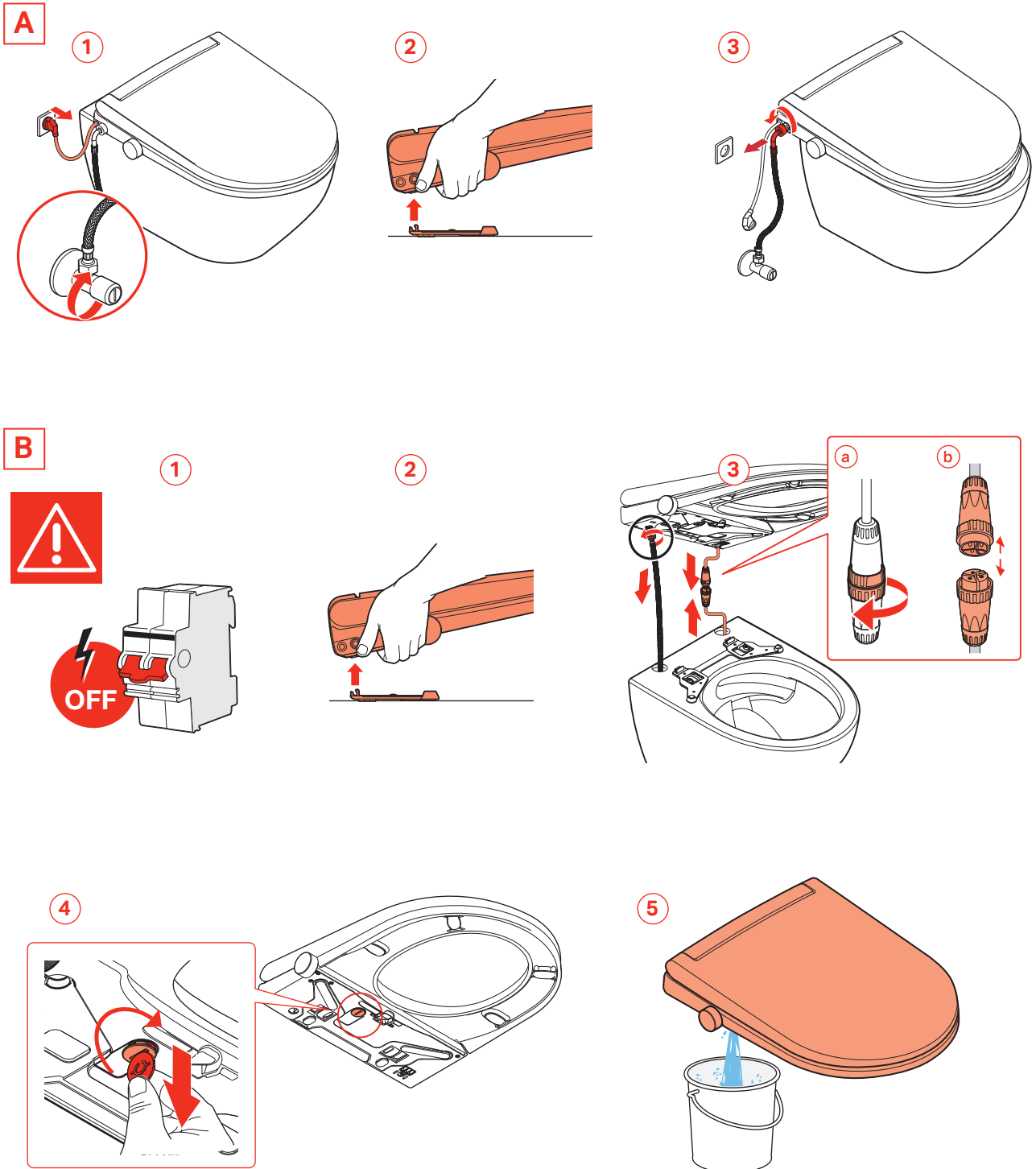

# 7 TROUBLESHOOTING



Electric shock!  
Risk of death!

- Never open the appliance to perform repairs yourself.
- Contact Laufen customer services.

## MESSAGES AND FAULTS

### Laufen customer services

If faults occur and cannot be rectified using the information in the operating manual, please contact Laufen Customer Services.

[www.laufen.com/cleanet](http://www.laufen.com/cleanet)

PROBLEM	POSSIBLE CAUSE	SOLUTION
The washing pressure is low or little water comes out	Water pressure is low	Adjust water pressure using the knob (see 4.1.1).
	The nozzle tip is calcified.	Descale the tip of the nozzle and reset the product (see 4.7 or 4.8). *
The lights blink once every 5 seconds. Error (E1) on APP. No water incoming.	Not enough water is entering the tank.	Verify there is water supply from the mains and reset the product (see 4.7).
	The flexible hose is pinched or bent .	Straighten the hose or replace it in case it is damaged.
	The filter in the shut-off valve is clogged or there is a general supply failure.	Verify there is water supply from the mains and clean the water filter (see 6.3) and reset the product (see 4.7 or 4.8). *
	Internal product failure	*
The lights blink twice every 5 seconds. Error (E2) on APP. Water pump issue or calcified nozzle tip.	Water pressure is low	Adjust water pressure using the knob (see 4.1.1).
	The nozzle tip is calcified.	Descale the tip of the nozzle and reset the product (see 4.7 or 4.8).
The lights blink 3 times every 5 seconds. Error (E3) on APP. Water level sensor or water pump failure.	Internal product failure	Execute descaling (see 6.4). If the issue persists shut down the water supply and contact Laufen Customer Services.
	Possible calcification of the device	Descale the device (see 6.4) and reset the product (see 4.7 or 4.8).
The lights blink 4 times every 5 seconds. Error (E4) on APP. The water overheats.	Internal product failure	*
	The nozzle tip is calcified.	Descale the tip of the nozzle and reset the product (see 4.7 or 4.8).
The lights blink 6 times every 5 seconds. Error (E6) on APP. The water is not heating up.	Water inlet temperature excessively high	Check that cold water enters the equipment
	The temperature sensor or some component of the water heating system is damaged.	*
The lights blink 6 times every 5 seconds. Error (E6) on APP. The water is not heating up.	The water temperature setting is off or badly adjusted.	Check water temperature adjustment (see 4.3 ) or to activate heated water temperature.
	Water temperature sensor or some internal heating component are damage.	*
The washing function does not work or fails to spray.	User not properly seated.	Adjust the sitting position

# 7 TROUBLESHOOTING

PROBLEM	POSSIBLE CAUSE	SOLUTION
The lights blink 7 times every 5 seconds. Error (E7) on APP. The water temperature sensor error.	Water temperature sensor is damaged.	*
The device shuts off while it is in use in wash mode.	The wash time has exceeded the set time	Repeat cleaning function.
	There is a power failure.	Check power cord or unplug and plug the cord. Reset the product (see 4.7 or 4.8).
The nozzle does not function properly.	The nozzle head is dirty.	Clean the nozzle head (see 6.1).
	The filter in the shut-off valve is clogged or there is a general supply failure.	Verify there is water supply from the mains and clean the water filter from the shut-off valve (see 6.3) and reset the product (see 4.7 or 4.8)
The nozzle does not move back.	The power supply has been cut.	Restore the main power. The nozzle goes back automatically.
	The engine of the nozzle has lost its position.	Reset the product (see 4.7 or 4.8).*
	Internal components or mechanisms do not work correctly	*
The device moves when sitting down.	The rear bracket of the product are not tight enough.	Tighten the rear bracket.
Water comes out through the nozzle door and the function is not activated.	Excessive water level in the internal tank due to a failure of some internal component of the equipment	Execute descaling (see 6.4). If the issue persists, shut down the water supply and call Laufen Customer Service.
The knob does not work	Internal connection or internal components failure	*
Courtesy LED light does not activate when the user is detected.	The function is deactivated from the APP	Activate the function again
The APP does not find the device	Possible outdated of the APP	Update the APP in the iOS Store or Android Store
	Possible lack of bluetooth signal	Located in a max. distance of 2m from the toilet
Certain functions do not work from the APP (for example: Get ready, software update, etc.)	Lack of Wi-Fi signal in the installation area	Check Wi-Fi signal in the installation area and improve the signal
	Absence of Wi-Fi in the installation area	Continue with the installation in Bluetooth mode (access to data is required on the mobile device where the APP is launched is required)
	The device has not been connected to Wi-Fi	Connect the device to the Wi-Fi following the instructions of the APP
	Possible outdated of the APP	Update the APP in the iOS Store or Android Store

\* Should the problem persist, please call Laufen Customer Service.

# 8 TECHNICAL DATA CLEANET LITE

H89G8900000001  
H89G8910000001  
H89G8930000001  
H89G8940000001

H89G8920000001  
H89G8950000001

<b>Cleaning</b>	Front and rear cleaning	•
	Adjustable nozzle position	5 levels
	Oscillation clean mode	•
	Pulsation clean mode	•
	Adjustable water pressure (0.2~0.7 l/min)	5 levels
	Adjustable water temperature	Off / 37 °C (Optional 5 levels with remote or APP)
	Instant water heater	•
	Automatic self clean of nozzle	•
	Safety Device	Thermal Fuse
<b>Dryer</b>	Dryer function	-
	Dryer air volume	-
	Adjustable temperature	-
<b>Seat</b>	Heated seat with adjustable temperature	-
	Softclosing lid and seat	•
<b>Others</b>	Manual/automatic deodorizing function	-
	Manual/automatic night light function (LED)	• / ○ (Optional with remote or APP)
	UV light	•
	E-water nozzle disinfection	-
	Hygiene flush	-
	Auto open lid / close lid	-
	Remote control (3×AAA Alkaline battery)*	Optional, not included with product.
	User setting mode	• / ○ (Optional with remote)
	Power saving – heated seat	-
	APP / IoT	•
	Decalcification	• / ○ (Optional with remote or APP)
	<b>Technical</b>	Hidden connections
Supply voltage		220-240V~,50/60 Hz
Rated power		1650 W (The inlet water temperature is 0 °C)
Maximum dryer heater capacity		-
Seat heater capacity		-
Water inlet connection		G 3/8"
Tap water pressure for shower function		0.1-0.7 MPa (1-7 bar)
Product Net weight		Approx. 5.0 <sup>±0.2</sup> kg
Product Gross weight		Approx. 7.2 <sup>±0.2</sup> kg

\* Optional remote control, Ref: H89G8960000001

## Units

V = volt, Hz = hertz, W = watt, m = metre, MPa = megapascal, bar = bar, kg = kilogram, °C = degrees Celsius, s = second

## 9 DISPOSAL AND ENVIRONMENT



The Laufen shower toilet complies with the requirements of EU Directive "Restriction of the use of certain hazardous substances in electrical and electronic equipment" (2011/65/EU). It is largely free of hazardous substances such as lead, cadmium, mercury, and chromium VI.

### Correct disposal of old appliances

Waste electrical equipment often contains materials that are still usable. At the same time, however, they also contain many hazardous substances that guarantee the operational reliability and safety of the equipment. Incorrect handling and disposal of these substances poses a hazard to humans and the environment.



The symbol on the type plate of your shower toilet indicates that disposal of the appliance with the household waste is not permitted. Please dispose of used batteries correctly. Do not dispose of batteries with the household waste.

Please contact the relevant collection point for returning and recycling electrical equipment in your area.

Store your old appliance in a childproof location until it is transported for disposal.

The plastic parts are marked with internationally standardised symbols to ensure that plastic waste is separated according to type. As a result, your old appliance can be recycled in an environmentally compatible manner.

## 10 LEGAL NOTICE

This manual contains important information on the intended use, correct operation and proper maintenance of the appliance.

Users must understand and comply with the instructions in this operating manual in order to ensure both hazard-free use of the appliance as well as maximum safety during operation and maintenance.

It is not possible to include every conceivable application and type of misuse in this operating manual.

We would also like to draw attention to the following: The content of this manual neither forms part of an earlier or existing agreement, commitment or legal relationship, nor does it amend an existing agreement, commitment or legal relationship. Any obligation on the part of Laufen originates from the respective warranty conditions, which also include the complete and decisive warranty obligation of Laufen. The information provided in these operating instructions represents neither an extension nor a restriction of the claims from the warranty conditions.

This manual is protected by copyright. Copies and/or translations into different languages are only permitted after obtaining prior written permission from Laufen.



# INHALT

<b>1</b>	<b>SICHERHEITS- UND WARNHINWEISE</b>	<b>22</b>
<b>2</b>	<b>EINFÜHRUNG</b>	<b>24</b>
2.1	SYMBOLE	24
2.2	DUSCH-WC: ANZEIGELEUCHTE	24
2.3	VERWENDUNG DES PRODUKTS	24
<b>3</b>	<b>ÜBERBLICK ÜBER IHR DUSCH-WC</b>	<b>25</b>
3.1	DUSCH-WC	25
3.2	CONTROLLER MIT DREHKNOPF	25
3.3	LAUFEN APP, Smart Control	26
3.4	LAUFEN Remote Control (Optional, not included)	26
<b>4</b>	<b>BEDIENUNG DES DUSCH-WCS</b>	<b>27</b>
4.1	GESÄSS-DUSCHE	28
4.1.1	EINSTELLUNG DER WASSERMENGE	28
4.1.2	EINSTELLUNG DER DÜSENPOSITION	28
4.1.3	REINIGUNGSFUNKTION STOPPEN	28
4.2	DUSCHE OSZILLIEREND	29
4.3	DUSCHE PULSIEREND	29
4.4	EINSTELLUNG DER WASSERTEMPERATUR	29
4.5	AMBIENTELICHT	30
4.6	LAUTLOS-MODUS	30
4.7	SYSTEM AUS	30
4.8	WERTE AUF WERKSEINSTELLUNGEN ZURÜCKSETZEN	30
<b>5</b>	<b>BEDIENUNG DES DUSCH-WCS</b>	<b>31</b>
<b>6</b>	<b>REINIGUNG UND WARTUNG</b>	<b>32</b>
6.1	REINIGUNGSMODUS	32
6.2	REINIGUNG ZWISCHEN DER KERAMIK UND DER OBERFLÄCHE DES CLEANET LITE	32
6.3	REINIGUNG DES FILTERS	33
6.4	ENTKALKUNGSVORGANG	33
6.5	SICHERHEITSWARTUNG	34
<b>7</b>	<b>STÖRUNGSBEHEBUNG</b>	<b>35</b>
<b>8</b>	<b>TECHNISCHE DATEN CLEANET LITE</b>	<b>37</b>
<b>9</b>	<b>ENTSORGUNG UND UMWELT</b>	<b>38</b>
<b>10</b>	<b>RECHTLICHER HINWEIS</b>	<b>38</b>

# 1 SICHERHEITS- UND WARNHINWEISE

## WARNUNG – VORSICHTSMASSNAHMEN

Bitte lesen Sie diese Anleitung vor der Verwendung des Produkts sorgfältig durch und bewahren Sie sie zum späteren Nachschlagen auf.

Eine nachlässige oder falsche Verwendung des Produkts kann zu schweren Verletzungen führen.

Das **CLEANET LITE** ist nicht geeignet für Personen (einschliesslich Kinder) mit körperlichen, sensorischen oder geistigen Behinderungen oder mit mangelnder Erfahrung oder mangelnden Kenntnissen zur Benutzung des CLEANET LITE, es sei denn, sie werden zu ihrer eigenen Sicherheit von einer verantwortlichen Person überwacht oder erhalten Anweisungen zu seiner Benutzung. Achten Sie darauf, dass Kinder nicht mit dem Gerät spielen.

**Beim Umgang mit elektrischen Geräten sind stets die grundlegenden Sicherheitsmassnahmen zu beachten. Bitte achten Sie deshalb auf Folgendes:**

## ALLGEMEINE WARNUNGEN

### Verpackung:

Die Verpackung des **CLEANET LITE** ist kein Spielzeug.

Erlauben Sie Kindern nicht, mit den Kunststoffbeuteln oder dem Verpackungsmaterial zu spielen, da Erstickungs- oder Verletzungsgefahr besteht. Bewahren Sie das Material an einem sicheren Ort auf oder entsorgen Sie es gemäss den örtlichen Recycling-Richtlinien.

### Anale und perineale Reinigung:

Verwenden Sie das Gerät nicht länger als die für den jeweiligen Zyklus festgelegte Zeit. Eine Verlängerung über diesen Zeitraum hinaus kann das natürliche Gleichgewicht Ihres Körpers verändern. Personen, die sich in diesen Bereichen einer medizinischen Behandlung oder Therapie unterziehen, sollten vor der Verwendung dieser Art von Produkt ihren Arzt konsultieren.

### Sitz und Deckel:

Die Dämpfer in Sitz und Deckel sorgen für ein langsames und leises Schliessen. Drücken Sie nicht mit der Hand auf eines dieser Teile, da Sie sonst die Funktion des Dämpfers beeinträchtigen könnten.

## VORSICHTSMASSNAHMEN BEI DER INSTALLATION

Dieses Produkt sollte nur von qualifiziertem Personal und unter Verwendung der mitgelieferten Komponenten installiert werden.

Weitere Informationen zu den Strom- und Wasseranschlüssen finden Sie in der Installationsanleitung.

**Stellen Sie sicher, dass Sie die folgenden Vorsichtsmassnahmen für die hydraulische Installation beachten:**

Schliessen Sie das **CLEANET LITE** immer an die Kaltwasserhauptleitung des Haushalts an.

Achten Sie beim Einbau des Wasserfilters darauf, dass er richtig angezogen ist und in der richtigen Position sitzt.

Der Druck der Wasserversorgung dieses Geräts sollte im Bereich von 0,1 bis 0,7 MPa (1 bis 7 bar) liegen. Stellen Sie sicher, dass Sie die folgenden Vorsichtsmassnahmen für die elektrische Installation beachten: Fassen Sie die Steckdose nicht mit nassen Händen an:

Um den Stecker aus der Steckdose zu ziehen, ziehen Sie nicht am Kabel, sondern immer am Stecker. Ziehen Sie immer den Netzstecker, bevor Sie das Gerät anfassen.

Verwenden Sie immer die angegebene Versorgungsspannung (220-240 V AC, 50/60 Hz). Das Produkt sollte einen Erdungsanschluss haben. Für das **CLEANET LITE** muss ein Schutzschalter installiert werden.

Verwenden Sie keinen schlechten oder defekten elektrischen Anschluss.

Platzieren Sie die Steckdose richtig. Achten Sie auf einen festen und vollständigen Anschluss an die Steckdose. Das Gerät muss ordnungsgemäss, fest und vollständig an die Steckdose angeschlossen sein.

Entfernen Sie jeglichen Staub aus der Steckdose.

Knicken oder quetschen Sie den Anschlussschlauch oder das Netzkabel nicht und halten Sie das Kabel von feuchten, heissen oder scharfen Oberflächen fern.

Installieren Sie das Produkt nicht in Fahrzeugen mit Rädern oder Booten.

Die Nichtbeachtung dieser Vorsichtsmassnahmen kann zu Bränden, Stromschlägen, Kurzschlüssen oder Schäden am Gerät führen.

Besuchen Sie [www.laufen-cleanet.com](http://www.laufen-cleanet.com), um die Konformitätserklärung einzusehen.

# 1 SICHERHEITS- UND WARNHINWEISE

## Um zu bestätigen, dass die Installation korrekt ist:

Vergewissern Sie sich, dass die Keramik gemäss der mitgelieferten Installationsanleitung installiert wurde. Prüfen Sie, ob das Absperrventil geöffnet ist.

Prüfen Sie, ob die Stromversorgung an das **CLEANET LITE** angeschlossen ist.

Wenn das **CLEANET LITE** an das Stromnetz angeschlossen ist, blinken die Leuchten und es ertönt ein Piepton.

Die Düse bewegt sich nach aussen und nach innen.

Die Leuchten erlöschen und das **CLEANET LITE** bleibt im Stand-by-Modus, bereit für den Einsatz.

## VORSICHTSMASSNAHMEN FÜR DIE VERWENDUNG

Diese Vorsichtsmassnahmen sind für eine sichere Verwendung wichtig. Achten Sie darauf, dass Sie sie befolgen und das Produkt richtig verwenden.

Das **CLEANET LITE** ist ein WC, das für die Reinigung des analen und perinealen Bereichs konzipiert wurde.

Es wurde hauptsächlich für die private Verwendung konzipiert. Seine Verwendung ist auf geschlossene Räume beschränkt. Jede andere Verwendung gilt als nicht bestimmungsgemäss und LAUFEN übernimmt keine Verantwortung für Folgen, die sich aus einer unsachgemässen Verwendung ergeben könnten.

Wenn eine Betriebsstörung auftritt, prüfen Sie die Hinweise zur Störungsbehebung (siehe Abschnitt 7).

Das Zurücklehnen beim Sitzen auf dem **CLEANET LITE** erleichtert die Einstellung der Düse und reduziert mögliche Spritzer.

Urinieren Sie nicht und spritzen Sie kein Wasser oder Reinigungsmittel auf das Hauptgehäuse oder den Netzstecker.

Andernfalls besteht Brand-, Stromschlag-, Hitze- oder Kurzschlussgefahr, und es kann zu Flecken oder Fehlfunktionen kommen.

Blockieren Sie nicht die Öffnungen des Produkts, stecken Sie nichts hinein und lassen Sie keine Gegenstände hineinfallen. Halten Sie den Lufteinlass frei von Fusseln.

Platzieren Sie keine offenen Flammen, Kerzen, Zigaretten oder ähnliche Gegenstände über dem Gerät und lassen Sie keine brennbaren Gegenstände oder Zigaretten in der Nähe oder in das Innere des Geräts fallen.

Treten Sie nicht auf das Produkt.

Vermeiden Sie es, Kraft auf den Sitz oder den Deckel anzuwenden.

Bitte knicken, ziehen oder verdrehen Sie das Netzkabel nicht, und stellen Sie keine schweren Gegenstände darauf ab.

Lassen Sie keine Handtücher oder Papiertücher auf dem beheizten Sitz liegen. Dies könnte sein thermisches Verhalten beeinträchtigen.

Schliessen Sie bei einem Wasserleck immer das Absperrventil.

Verwenden Sie keine Sitzerrhöhung für Kinder oder Erwachsene, wenn Sie das **CLEANET LITE** benutzen wollen. Um zu vermeiden, dass die Fernbedienung herunterfällt, bewahren Sie sie sicher auf, wenn sie nicht benutzt wird.

## VORSICHTSMASSNAHMEN FÜR DIE WARTUNG

Schalten Sie das Gerät aus, wenn es über einen längeren Zeitraum (mehr als 7 Tage) nicht benutzt wird.

Das Produkt darf nicht zerlegt oder repariert werden. Wenden Sie sich im Falle einer Störung an den technischen Kundendienst. Alle Reparaturen sollten von autorisiertem Personal unter Verwendung von Originalersatzteilen und -zubehör durchgeführt werden. Wenn Sie Reinigungsmittel auf dem WC verwenden, achten Sie darauf, dass diese innerhalb von 3 Minuten entfernt werden, und lassen Sie den Sitz und den Deckel zum Trocknen offen.

Reinigen Sie die WC-Schüssel von Reinigungsmittelresten. (Wenn die Dämpfe eines WC-Reinigungsmittels in das Hauptgerät eindringen, kann es zu einer Fehlfunktion kommen).

Alle Kunststoffteile sollten nur mit sauberem Wasser abgewischt werden, und es sollten keine Chemikalien direkt auf die Kunststoffteile aufgetragen werden.

## UMGEBUNGSBEDINGUNGEN

Die Raumtemperatur sollte nicht unter 4 °C und nicht über 40 °C liegen.

Wenn die Raumtemperatur unter 4 °C fällt, vermeiden Sie Schäden durch Einfrieren; gefrorene Wasserleitungen könnten das **CLEANET LITE** und die Leitungen beschädigen und zu einem Wasserleck führen. Regulieren Sie die Raumtemperatur, damit die Leitungen und Schläuche in den kalten Monaten nicht einfrieren.

## 2 EINFÜHRUNG

### 2.1 SYMBOLE



Hinweis



Warnung

### 2.2 DUSCH-WC: ANZEIGELEUCHTE

Die Anzeigeleuchte befindet sich in der WC-Schüssel. Sie informiert Sie über notwendige Wartungsarbeiten oder mögliche Fehlfunktionen an Ihrem Dusch-WC von innen (Schüsselleuchte).

### 2.3 VERWENDUNG DES PRODUKTS

Wenn das Produkt zum ersten Mal an das Stromnetz angeschlossen wird, müssen Sie mindestens 4 Minuten warten, um die erste Entleerung des WCs durchführen zu können. Das CLEANET LITE verfügt über einen kleinen internen Wassertank, der im Stand-by-Zustand kalt ist.

Das CLEANET LITE verfügt über einen Durchlauferhitzer, der das Wasser während des Duschvorgangs auf eine konstante Temperatur erwärmt.

Wenn die Funktion aktiviert wird, reinigt das CLEANET LITE die Düse vor und nach dem Gebrauch.

# 3 ÜBERBLICK ÜBER IHR DUSCH-WC

## 3.1 DUSCH-WC



## 3.2 CONTROLLER MIT DREHKNOPF

Sie können das LAUFEN Dusch-WC einfach durch Drehen und Drücken des Controllers auf der rechten Seite bedienen. Die folgenden Funktionen lassen sich über den Controller aktivieren:

- Gesäss-Dusche
- Lady-Dusche
- Duschstrahlstärke
- Duschstrahlposition
- Stoppfunktion
- Dusche oszillierend
- Wassertemperatur (AUS/37 °C)
- Auswahl Ambiente- und Schüssellicht AUS
- Produkt EIN/AUS
- Werte auf Werkseinstellungen zurücksetzen

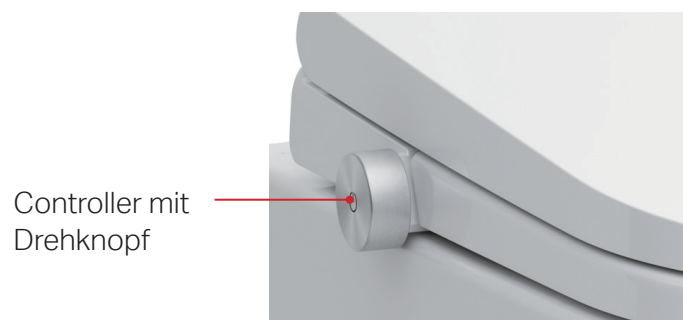

# 3 ÜBERBLICK ÜBER IHR DUSCH-WC

## 3.3 LAUFEN APP, Smart Control

Ihr Dusch-WC lässt sich ganz einfach mit der App LAUFEN Smart Control für iPhone und Android bedienen. Diese App enthält zusätzliche, nützliche Funktionen.

Für nähere Beschreibungen siehe Abschnitt 4.

Wir empfehlen Ihnen, das Gerät mit Ihrem WLAN zu verbinden und es mit der APP zu aktualisieren.

### Hauptmenü

- Gesäss-Dusche
- Lady-Dusche
- Strahlstärke
- Duschstrahlposition
- Geräteverbindung
- Oszillierend
- Wassertemperatur
- Ambientelicht
- Benutzereinstellungen

### Einstellungsmenü

- Produkteinstellungen
- Serviceeinstellungen
- Konnektivität

### Info-Menü

- Geräteinformationen
- Produkt-Firmware-Updates
- Referenz- und Seriennummer
- Download-Anleitungen

### Service Menü

- Erste Hilfe, Fragen und Antworten
- Erläuterung der Symbole

Installieren Sie die kostenlose APP direkt über den APP Store oder Google Play.

### APP-Konfigurationen

- Intensität des Ambientelichts einstellen
- Zeitsteuerung des Nachtlichts aktivieren

**i** Da die APP ständig aktualisiert wird, wird in dieser Anleitung keine detaillierte Beschreibung gegeben.

LAUFEN APP

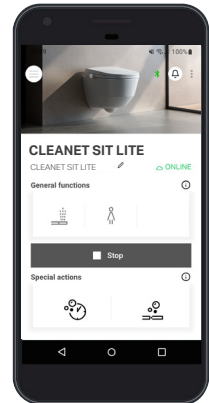

Download the app



LAUFEN Smart Control

## 3.4 LAUFEN Fernbedienung (optional, nicht enthalten)

Ihr Dusch-WC kann ganz einfach mit der Fernbedienung bedient werden.

**i** Die Fernbedienung ist nicht im Lieferumfang enthalten. Sie können jedoch den QR-Code scannen, um zur Kaufseite zu gelangen.



 **ENTKALKUNGSMITTEL  
BESTELLEN**  
H89G896000001



# 4 BEDIENUNG DES DUSCH-WCS

<p>Gesäss-Dusche</p>			
<p>Lady-Dusche</p>			
<p>Strahlstärke verringern/erhöhen *Status der aktivierten Duschfunktion</p>			 
<p>Wassertemperatur *Status der aktivierten Duschfunktion</p>			 
<p>Duschstab vor</p>			
<p>Duschstab zurück</p>			
<p>Dusche oszillierend *Status der aktivierten Duschfunktion</p>			
<p>Stoppen</p>			
<p>Ambientelicht <u>Ambiente- und Schüssellicht EIN</u> → <u>Ambientelicht</u> <u>EIN</u> → <u>Schüssellicht EIN</u> → <u>Ambiente- und</u> <u>Schüssellicht AUS</u></p>			 

# 4 BEDIENUNG DES DUSCH-WCS

4.1



## GESÄSS-DUSCHE

Um die Gesäss-Dusche zu aktivieren, drücken Sie den Drehknopf 0,5 Sekunden lang (1 Piepton) und lassen ihn dann los.



## LADY-DUSCHE

Um die Lady-Dusche zu aktivieren, drücken Sie den Drehknopf 2 Sekunden lang (2 Pieptöne) und lassen ihn dann los.

4.1.1

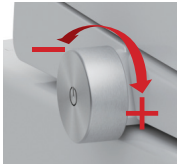

## EINSTELLUNG DER WASSERMENGE

Drehen Sie den Drehknopf im Uhrzeigersinn und gegen den Uhrzeigersinn, um den Wasserfluss einzustellen, während Sie die Funktionen Gesäss-Dusche oder Lady-Dusche verwenden.

Bei jeder Position, entweder vorwärts oder rückwärts, ertönt ein Piepton (wenn der Lautlos-Modus nicht aktiviert ist). Wenn die maximale oder minimale Position erreicht ist, ertönt ein doppelter Piepton.



Drehen Sie den Controller vorwärts, um die Strahlstärke zu erhöhen.



Drehen Sie den Controller rückwärts, um die Strahlstärke zu verringern.



Wenn Sie die Dusche erneut aktivieren möchten, drücken Sie den Controller, während sich der Duschstab am Ende des ersten Duschvorgangs zurückzieht.



Die Werkseinstellung für die Wassertemperatur ist Stufe 3.



Die Duschzeit ist werkseitig auf 2 Minuten eingestellt. Sie kann über die APP Smart Control geändert werden.



Eine unsachgemäße Bedienung liegt vor, wenn die Dusche aktiviert wird, ohne dass jemand auf dem Dusch-WC sitzt. Dies kann zu Wasserschäden im Bereich des Dusch-WCs führen.

4.1.2

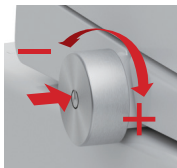

## EINSTELLUNG DER DÜSENPOSITION

Drücken Sie den Drehknopf und drehen Sie ihn im Uhrzeigersinn, um den Duschstrahl während der Verwendung der Lady-Dusche oder der Gesäss-Dusche nach vorne zu bewegen.

Drücken Sie den Drehknopf und drehen Sie ihn gleichzeitig gegen den Uhrzeigersinn, um den Duschstrahl nach hinten zu bewegen.

Bei jeder Position, entweder im oder gegen den Uhrzeigersinn, ertönt ein Piepton (wenn der Lautlos-Modus nicht aktiviert ist).

Wenn die maximale oder minimale Position erreicht ist, ertönt ein doppelter Piepton.

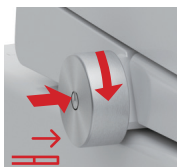

Drücken Sie den Controller und drehen Sie ihn gleichzeitig vorwärts, um den Duschstrahl nach vorne zu bewegen.

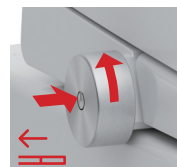

Drücken Sie den Controller und drehen Sie ihn gleichzeitig rückwärts, um den Duschstrahl nach hinten zu bewegen.

4.1.3

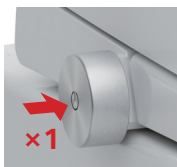

## REINIGUNGSFUNKTION STOPPEN

Um die Duschfunktion zu stoppen, drücken Sie während des Duschvorgangs den Drehknopf.

## 4 BEDIENUNG DES DUSCH-WCS

4.2

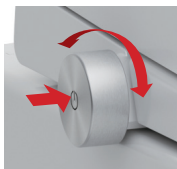

### DUSCHE OSZILLIEREND

Drücken und drehen Sie während des Duschvorgangs den Drehknopf im Uhrzeigersinn und schnell gegen den Uhrzeigersinn, um die Oszillation zu aktivieren oder zu deaktivieren.

Wenn die Oszillation aktiv ist, bewegt sich die Düse vor und zurück, um den Reinigungsbereich zu erweitern.

4.3

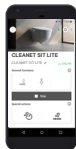

### DUSCHE PULSIEREND

Die pulsierende DusCHFunktion kann nur über die Laufen APP Smart Control oder die optionale Fernbedienung (nicht im Lieferumfang enthalten) aktiviert werden.

4.4

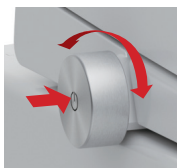

### EINSTELLUNG DER WASSERTEMPERATUR

Wenn sich das Produkt im Stand-by-Modus befindet, drücken und drehen Sie den Drehknopf im Uhrzeigersinn und gegen den Uhrzeigersinn in den Einstellungsmodus (2 Pieptöne). Drehen Sie den Drehknopf im Uhrzeigersinn, um die Wassertemperatur ein- oder auszuschalten.



Wassertemperatur EIN: Die LED-Anzeige blinkt grün und es ertönt ein doppelter Piepton.

Wassertemperatur AUS: Die LED-Anzeige blinkt blau und es ertönt ein langer Piepton.

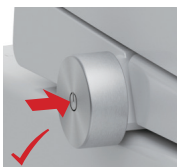

Drücken Sie den Drehknopf, um die neue Einstellung am Ende zu speichern



Die Werkseinstellung für die Wassertemperatur ist Stufe 3. Sie kann über die Laufen APP Smart Control geändert werden.

# 4 BEDIENUNG DES DUSCH-WCS

4.5

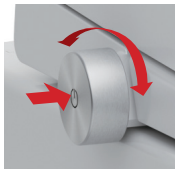

## AMBIENTELICHT

Wenn sich das Produkt im Stand-by-Modus befindet, drücken und drehen Sie den Drehknopf im Uhrzeigersinn und gegen den Uhrzeigersinn in den Einstellungsmodus (2 Pieptöne).

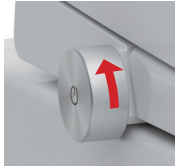

Drehen Sie den Drehknopf gegen den Uhrzeigersinn in die Einstellung Ambiente- und Schüssellicht EIN → Ambientelicht EIN → Schüssellicht EIN → Ambiente- und Schüssellicht AUS.

Ambiente- und Schüssellicht EIN: doppelter Piepton.

Ambientelicht EIN: doppelter Piepton.

Schüssellicht EIN: doppelter Piepton.

Ambiente- und Schüssellicht AUS: langer Piepton.

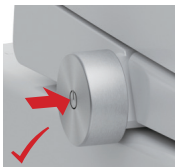

Drücken Sie den Drehknopf, um die neue Einstellung am Ende zu speichern.

4.6



## LAUTLOS-MODUS

Der Lautlos-Modus kann nur über die Laufen APP Smart Control oder die optionale Fernbedienung (nicht im Lieferumfang enthalten) aktiviert werden.

4.7



## SYSTEM AUS

Um das System auszuschalten, drücken Sie den Drehknopf 5 Sekunden lang, bis ein langer Piepton ertönt, und lassen ihn dann los.

Um das Gerät zu aktivieren und auf System EIN umzuschalten, drücken Sie den Drehknopf erneut für 2 Sekunden.

4.8



## WERTE AUF WERKSEINSTELLUNGEN ZURÜCKSETZEN

Um die Werte auf die Werkseinstellungen zurückzusetzen, drücken Sie den Drehknopf 10 Sekunden lang, bis drei Pieptöne ertönen, und lassen ihn dann los.

Gesäss-Duschwasserdruck	Stufe 3	Düsenposition	Stufe 3
Lady-Duschwasserdruck	Stufe 3	Oszillierend	AUS
Gesäss-Duschwassertemperatur	Stufe 3	Ambiente- und Schüssellicht	EIN
Lady-Duschwassertemperatur	Stufe 3	Lautlos-Modus	AUS

# 5 BEDIENUNG DES DUSCH-WCS

Ihr Laufen Dusch-WC kann auch mit der Fernbedienung (nicht im Lieferumfang enthalten) oder über die Laufen APP bedient werden.

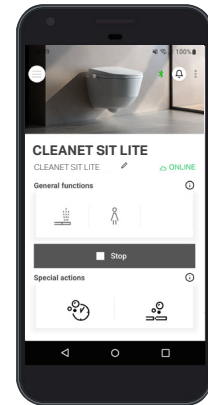
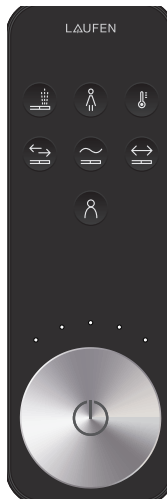

DE

Gesäss-Dusche			
Lady-Dusche			
Wassertemperatur			
Duschstrahlposition			
Dusche pulsierend			
Dusche oszillierend			
Benutzerprofil			
Stoppen			

# 6 REINIGUNG UND WARTUNG

6.1

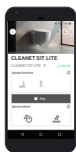

## REINIGUNGSMODUS

Der Reinigungsmodus kann nur über die Laufen APP Smart Connect aktiviert werden.

Wenn der Reinigungsmodus aktiviert ist, wird die Düse für eine gründliche Reinigung der Düse ausgefahren und die Düse wird 5 Minuten lang gereinigt oder bis der Benutzer die Reinigung über die APP stoppt.



## CONTROLLER MIT FERNBEDIENUNG (optional, nicht im Lieferumfang des Produkts enthalten)

Durch 3 Sekunden langes Drücken des Drehknopfes auf der Fernbedienung + Lady-Dusche wird die Düse für 5 Minuten ausgefahren (und ein grünes Licht geht an) und automatisch wieder eingezogen. Durch 5 sekündiges Drücken des Drehknopfes auf der Fernbedienung wird der Reinigungsmodus manuell beendet.



Verwenden Sie keine scheuernden Reinigungsmittel. Verwenden Sie nur sanft scheuernde Reinigungsmittel.



Ziehen oder drücken Sie die Düse nicht von Hand.



Es ist verboten, die Düse direkt mit der Hand herauszuziehen.

## 6.2 REINIGUNG ZWISCHEN DER KERAMIK UND DER OBERFLÄCHE DES CLEANET LITE

Das Produkt wird mit einem Clip und Magneten befestigt.

Es kann von der Magnetbefestigung abgenommen werden, indem das Gerät nach oben gezogen wird, aber die Cliphalterung muss in ihrer Position belassen werden, um die Keramikoberfläche unter den Funktionsteilen des intelligenten WCs zu reinigen.

So ist es möglich, die Oberfläche unter dem Dusch-WC-Gerät zu reinigen.

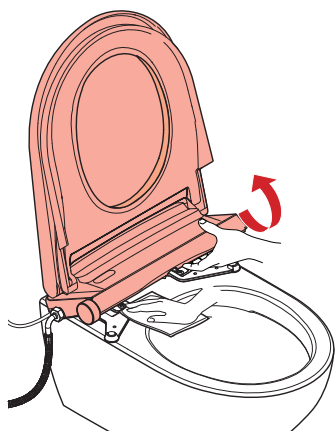

Nehmen Sie das Gerät nicht vollständig auseinander und drehen Sie es nicht um.



Achten Sie darauf, dass die elektrischen Komponenten nicht beschädigt werden.



Verwenden Sie keine scheuernden Reinigungsmittel.

# 6 REINIGUNG UND WARTUNG

## 6.3 REINIGUNG DES FILTERS

1. Schliessen Sie die Wasserzufuhr.
2. Schrauben Sie den Filter mit einer Münze oder einem Schlitzschraubendreher ab und nehmen Sie ihn heraus.
3. Bitte verwenden Sie eine Bürste und Wasser, um die Ablagerungen vorsichtig zu entfernen.
4. Setzen Sie den Filter wieder ein.
5. Drehen Sie das Wasserzflussventil auf.

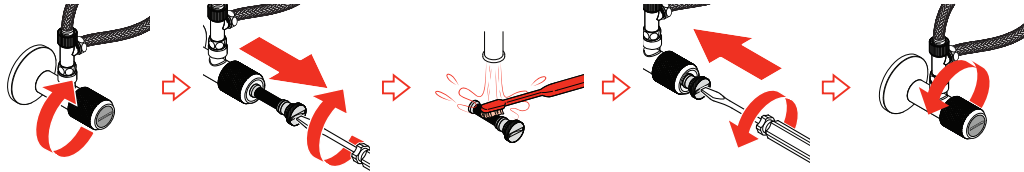

## 6.4 ENTKALKUNGSVORGANG

Der Entkalkungsvorgang kann je nach Region und Wasserhärte variieren. Das Standardintervall sollte einmal pro Jahr sein.

Durch die Entkalkung werden Kalkablagerungen im Wasserkreislauf (Schläuche, Wassertank, Durchlauferhitzer und Düsenspitze) reduziert oder beseitigt. Der Benutzer muss Entkalkungsmittel (Entkalkungspulver) durch das Loch im Hauptgehäuse einfüllen.

1. Öffnen Sie den Deckel und die Entkalkerabdeckung des Gerätehauptgehäuses und füllen Sie das Entkalkungsmittel in die Öffnung.
2. Der Entkalkungsvorgang kann nur über die Laufen APP Smart Connect (siehe Kapitel 3.3) oder, falls die optionale Fernbedienung vorhanden ist, durch Drücken des Drehknopfes auf der Fernbedienung + Temperatur für 3 Sekunden aktiviert werden. Während des Entkalkungsvorgangs blinkt das Schüssellicht gelb.
3. Der gesamte Entkalkungsvorgang dauert ungefähr 15 Minuten. Wenn der Vorgang abgeschlossen ist, gibt das Gerät einen langen Piepton aus, um anzuzeigen, dass der Vorgang beendet ist.



Während dieses Vorgangs funktioniert das intelligente WC nicht.



Verwenden Sie das LAUFEN Entkalkungsmittel (H89G896000001). Andere Entkalkungsmittel können Schäden verursachen.

# 6 REINIGUNG UND WARTUNG

## 6.5 SICHERHEITSWARTUNG

Für eine sichere Wartung des Produkts darf das Gerät nicht gedreht werden, wenn sich Wasser im Tank befindet.

1. Gerät ausstecken und das Absperrventil vollständig schließen.
2. Hauptgerät von der Montageplatte abnehmen.
3. Flexschlauch demontieren und die elektrische Verbindung trennen.
4. Eine Münze in den Schlitz des Tankstopfens einführen.
5. Das Wasser beginnt abzulaufen. Sobald kein Wasser mehr austritt, das Gerät leicht bewegen und drehen, um sicherzustellen, dass sich kein Wasser mehr im Tank befindet. Ohne Wasser im Tank kann das Gerät gedreht werden.

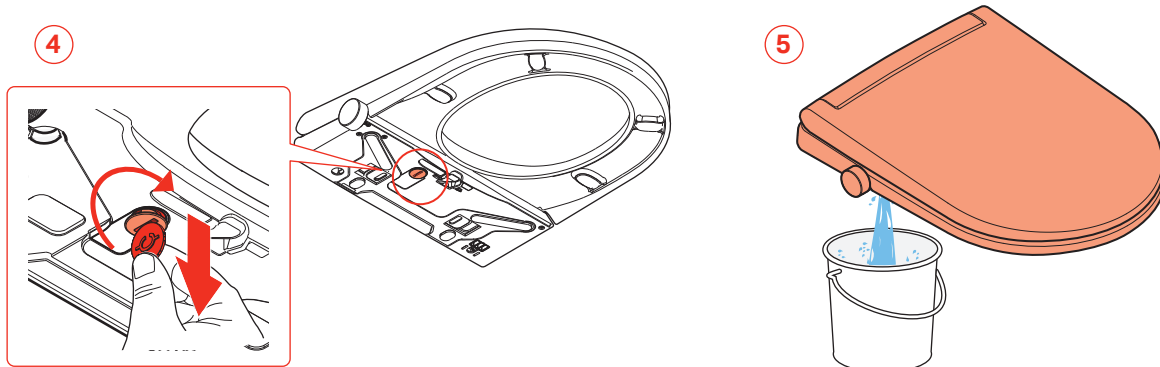
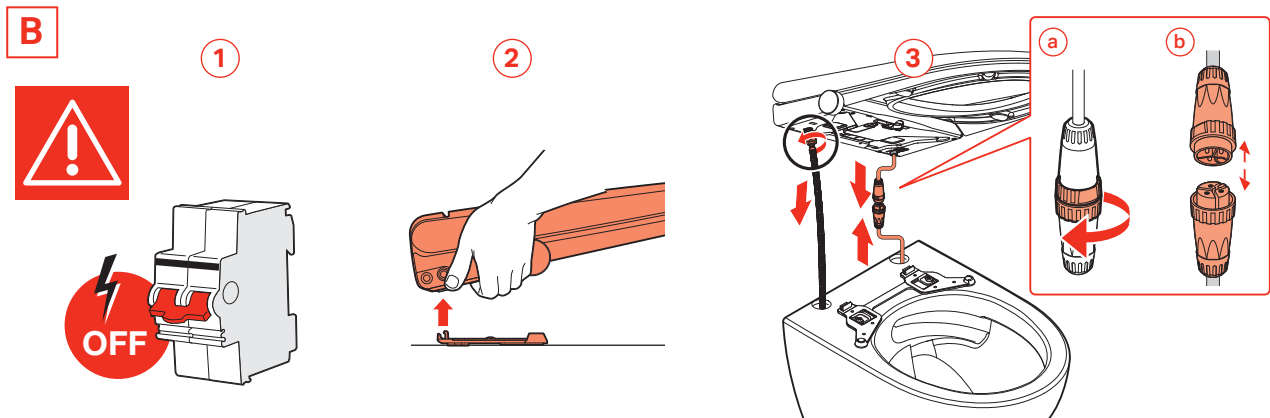
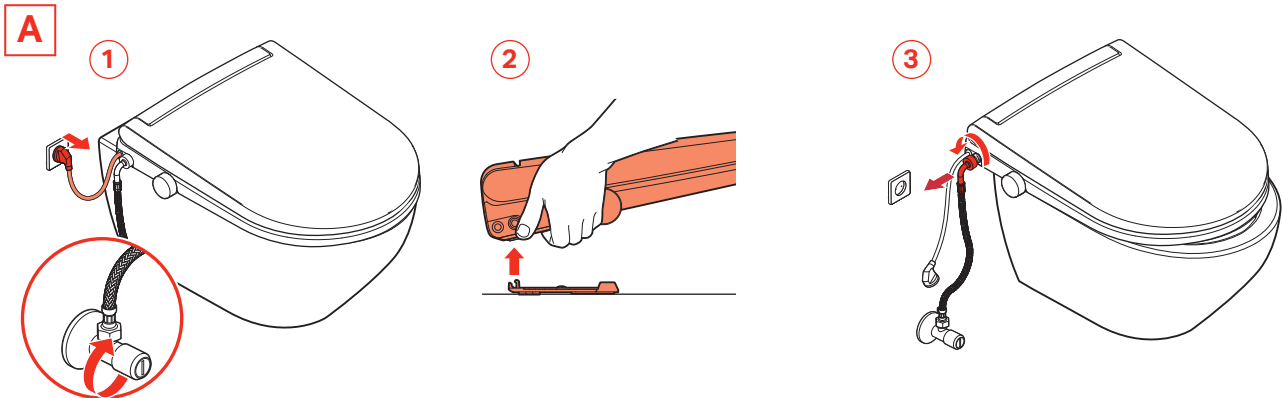

# 7 STÖRUNGSBEHEBUNG



Stromschlag!  
Lebensgefahr!

- Öffnen Sie das Gerät niemals, um selbst Reparaturen durchzuführen.
- Kontaktieren Sie den LAUFEN-Kundendienst.

## MELDUNGEN UND STÖRUNGEN

### LAUFEN-Kundendienst

Treten Störungen auf, die mit den Angaben in der Bedienungsanleitung nicht behoben werden können, wenden Sie sich bitte an den LAUFEN-Kundendienst.

[www.laufen.com/cleanet](http://www.laufen.com/cleanet)

DE

PROBLEM	MÖGLICHE URSACHE	LÖSUNG
Der Duschdruck ist niedrig oder es kommt nur wenig Wasser heraus.	Der Wasserdruck ist niedrig.	Stellen Sie den Wasserdruck mit dem Drehknopf ein (siehe 4.1.1).
	Die Düsen Spitze ist verkalkt.	Entkalken Sie die Düsen Spitze und setzen Sie das Produkt zurück (siehe 4.7 oder 4.8). *
Die Leuchten blinken einmal alle 5 Sekunden. Fehler (E1) auf APP. Kein Wasserzufluss.	Es fließt nicht genügend Wasser in den Tank.	Vergewissern Sie sich, dass der Wasserzufluss aus der Hauptleitung gewährleistet ist, und setzen Sie das Gerät zurück (siehe 4.7).
	Der Kunststoffschlauch ist eingeklemmt oder geknickt.	Richten Sie den Schlauch aus oder ersetzen Sie ihn, wenn er beschädigt ist.
	Der Filter im Absperrventil ist verstopft oder es liegt eine allgemeine Versorgungsstörung vor.	Vergewissern Sie sich, dass der Wasserzufluss aus der Hauptleitung gewährleistet ist, reinigen Sie den Wasserfilter (siehe 6.3) und setzen Sie das Gerät zurück (siehe 4.7 oder 4.8). *
	Interner Produktfehler.	*
	Der Wasserdruck ist niedrig.	Stellen Sie den Wasserdruck mit dem Drehknopf ein (siehe 4.1.1).
Die Leuchten blinken zweimal alle 5 Sekunden. Fehler (E2) auf APP. Problem mit der Wasserpumpe oder verkalkte Düsen Spitze.	Die Düsen Spitze ist verkalkt.	Entkalken Sie die Düsen Spitze und setzen Sie das Produkt zurück (siehe 4.7 oder 4.8).
	Interner Produktfehler.	Führen Sie die Entkalkung durch (siehe 6.4). Wenn das Problem weiterhin besteht, schliessen Sie die Wasserzufuhr und wenden Sie sich an den LAUFEN-Kundendienst.
Die Leuchten blinken 3 Mal alle 5 Sekunden. Fehler (E3) auf APP. Wasserstandssensor oder Wasserpumpe defekt.	Mögliche Verkalkung des Geräts.	Entkalken Sie das Gerät (siehe 6.4) und setzen Sie das Produkt zurück (siehe 4.7 oder 4.8).
	Interner Produktfehler.	*
Die Leuchten blinken 4 Mal alle 5 Sekunden. Fehler (E4) auf APP. Das Wasser überhitzt.	Die Düsen Spitze ist verkalkt.	Entkalken Sie die Düsen Spitze und setzen Sie das Produkt zurück (siehe 4.7 oder 4.8).
	Die Wassereintrittstemperatur ist zu hoch.	Prüfen Sie, ob Kaltwasser in das Gerät eintritt.
Die Leuchten blinken 6 Mal alle 5 Sekunden. Fehler (E6) auf APP. Das Wasser wird nicht erhitzt.	Der Temperatursensor oder eine Komponente des Wasserheizsystems ist beschädigt.	*
	Die Wassertemperatur ist auf AUS oder nicht korrekt eingestellt.	Prüfen Sie die Einstellung der Wassertemperatur (siehe 4.3) oder aktivieren Sie die Temperatur des erwärmten Wassers.
Die Duschfunktion funktioniert nicht oder spritzt nicht.	Wassertemperatursensor oder interne Heizungskomponente beschädigt.	*
	Der Benutzer sitzt nicht richtig.	Passen Sie die Sitzposition an.

# 7 STÖRUNGSBEHEBUNG

PROBLEM	MÖGLICHE URSACHE	LÖSUNG
Die Leuchten blinken 7 Mal alle 5 Sekunden. Fehler (E7) auf APP. Fehler des Wassertemperatursensors.	Der Wassertempersensordatensensor ist beschädigt.	*
Das Gerät schaltet sich aus, wenn es im Duschmodus verwendet wird.	Die Duschzeit hat die eingestellte Zeit überschritten.	Wiederholen Sie die Reinigungsfunktion.
	Es gibt einen Stromausfall.	Überprüfen Sie das Netzkabel oder ziehen Sie den Stecker ab und stecken Sie ihn wieder ein. Setzen Sie das Produkt zurück (siehe 4.7 oder 4.8).
Die Düse funktioniert nicht richtig.	Der Düsenkopf ist verschmutzt.	Reinigen Sie den Düsenkopf (siehe 6.1).
	Der Filter im Absperrventil ist verstopft oder es liegt eine allgemeine Versorgungsstörung vor.	Vergewissern Sie sich, dass die Wasserzufuhr aus der Hauptleitung gewährleistet ist, reinigen Sie den Wasserfilter des Absperrventils (siehe 6.3) und setzen Sie das Gerät zurück (siehe 4.7 oder 4.8)
Die Düse bewegt sich nicht nach hinten.	Die Stromversorgung wurde unterbrochen.	Stellen Sie die Hauptstromversorgung wieder her. Die Düse bewegt sich automatisch nach hinten.
	Der Motor der Düse hat seine Position verloren.	Setzen Sie das Produkt zurück (siehe 4.7 oder 4.8).*
Das Gerät bewegt sich beim Hinsetzen.	Interne Komponenten oder Mechanismen funktionieren nicht richtig.	*
	Die hintere Halterung des Produkts ist nicht fest genug angezogen.	Ziehen Sie die hintere Halterung fest.
Wasser tritt durch die Düsenöffnung aus, obwohl die Funktion nicht aktiviert ist.	Zu hoher Wasserstand im internen Tank aufgrund eines Defekts an einer internen Komponente des Geräts.	Führen Sie die Entkalkung durch (siehe 6.4). Wenn das Problem weiterhin besteht, schliessen Sie die Wasserzufuhr und wenden Sie sich an den LAUFEN-Kundendienst.
Der Drehknopf funktioniert nicht.	Interner Anschluss oder interne Komponenten defekt.	*
Die LED-Innenleuchte wird nicht aktiviert, wenn ein Benutzer erkannt wird.	Die Funktion ist über die APP deaktiviert.	Aktivieren Sie die Funktion erneut.
Die APP kann das Gerät nicht finden.	Die APP ist möglicherweise veraltet.	Aktualisieren Sie die APP im iOS Store oder Android Store.
	Möglicherweise fehlt das Bluetooth-Signal.	In einem Abstand von maximal 2 m vom WC entfernt.
Bestimmte Funktionen funktionieren nicht über die APP (z. B. Vorbereiten, Software-Update usw.).	Schwaches WLAN-Signal im Installationsbereich.	Überprüfen Sie das WLAN-Signal im Installationsbereich und verbessern Sie das Signal.
	Fehlendes WLAN-Signal im Installationsbereich.	Fahren Sie mit der Installation im Bluetooth-Modus fort (der Zugriff auf Daten ist auf dem mobilen Gerät erforderlich, auf dem die APP gestartet wird).
	Das Gerät ist nicht mit dem WLAN verbunden.	Verbinden Sie das Gerät gemäss den Anweisungen der APP mit dem WLAN.
	Die APP ist möglicherweise veraltet.	Aktualisieren Sie die APP im iOS Store oder Android Store.

\* Sollte das Problem weiterhin bestehen, wenden Sie sich bitte an den LAUFEN-Kundendienst.

# 8 TECHNISCHE DATEN CLEANET LITE

		H89G890000001 H89G891000001 H89G893000001 H89G894000001	H89G892000001 H89G895000001	
<b>Reinigung</b>	Vordere und hintere Reinigung		•	
	Einstellbare Düsenposition		5 Stufen	
	Oszillierender Reinigungsmodus		•	
	Pulsierender Reinigungsmodus		•	
	Einstellbarer Wasserdruck (0.2~0.7 l/min)		5 Stufen	
	Einstellbare Wassertemperatur		AUS / 37 °C (Optional 5 Stufen mit Fernbedienung oder APP)	
	Durchlauferhitzer		•	
	Automatische Selbstreinigung der Düse		•	
	Sicherheitseinrichtung		Temperatursicherung	
<b>Trockner</b>	Trocknerfunktion		-	
	Luftmenge des Trockners		-	
	Einstellbare Temperatur		-	
<b>Sitz</b>	Beheizter Sitz mit einstellbarer Temperatur		-	
	Sanft schliessender Deckel und Sitz		•	
<b>Sonstiges</b>	Manuelle/automatische Desodorierungsfunktion		-	
	Manuelle/automatische Nachtlichtfunktion (LED)		• / ◦ (Optional mit Fernbedienung oder APP)	
	UV-Beleuchtung		•	
	Desinfektion der E-Wasserdüse		-	
	Hygienespülung		-	
	Automatisches Öffnen des Deckels/Schliessen des Deckels		-	
	Fernbedienung (3xAAA-Alkalibatterie)*		Optional, nicht im Lieferumfang des Produkts enthalten.	
	Modus für Benutzereinstellung		• / ◦ (Optional mit Fernbedienung)	
	Stromsparmodus – beheizter Sitz		-	
	APP / IoT		•	
	Entkalkung		• / ◦ (Optional mit Fernbedienung oder APP)	
	<b>Technik</b>	Verdeckte Anschlüsse	-	•
		Versorgungsspannung		220-240V~, 50/60 Hz
Nennleistung			1650 W (die Wassereintrittstemperatur beträgt 0 °C)	
Maximale Heizleistung des Trockners			-	
Leistung der Sitzheizung			-	
Wasserzuluflussanschluss			G 3/8"	
Leitungswasserdruck für die Duschfunktion			0.1-0.7 MPa (1-7 bar)	
Nettogewicht des Produkts			Ca. 5.0 <sup>±0.2</sup> kg	
Bruttogewicht des Produkts			Ca. 7.2 <sup>±0.2</sup> kg	

\* Optionale Fernbedienung, Ref: H89G896000001

## Einheiten

V = Volt, Hz = Hertz, W = Watt, m = Meter, MPa = Megapascal, bar = Bar, kg = Kilogramm, °C = Grad Celsius, s = Sekunde

DE

## 9 ENTSORGUNG UND UMWELT

Das LAUFEN Dusch-WC entspricht den Anforderungen der EU-Richtlinie zur „Beschränkung der Verwendung bestimmter gefährlicher Stoffe in Elektro- und Elektronikgeräten“ (2011/65/UE).



Es ist weitgehend frei von gefährlichen Stoffen wie Blei, Cadmium, Quecksilber und Chrom VI.

### Korrekte Entsorgung von Altgeräten

Elektroaltgeräte enthalten oft noch brauchbare Materialien. Gleichzeitig enthalten sie aber auch viele gefährliche Stoffe, die die Betriebszuverlässigkeit und Sicherheit der Geräte gewährleisten. Die unsachgemäße Handhabung und Entsorgung dieser Stoffe stellt eine Gefahr für Mensch und Umwelt dar.



Das Symbol auf dem Typenschild Ihres Dusch-WCs weist darauf hin, dass die Entsorgung des Geräts mit dem Hausmüll nicht zulässig ist. Bitte entsorgen Sie verbrauchte Batterien ordnungsgemäss. Entsorgen Sie Batterien nicht über den Hausmüll.

Bitte wenden Sie sich an die zuständige Sammelstelle für die Rückgabe und das Recycling von Elektrogeräten in Ihrer Region.

Bewahren Sie Ihr Altgerät an einem kindersicheren Ort auf, bis es zur Entsorgung transportiert wird.

Die Kunststoffteile sind mit international genormten Symbolen gekennzeichnet, um eine Trennung der Kunststoffabfälle nach Art zu gewährleisten. Auf diese Weise kann Ihr Altgerät umweltgerecht recycelt werden.

## 10 RECHTLICHER HINWEIS

Diese Anleitung enthält wichtige Informationen über die bestimmungsgemässe Verwendung, den korrekten Betrieb und die ordnungsgemässe Wartung des Geräts.

Die Benutzer müssen die Anweisungen in dieser Bedienungsanleitung verstehen und befolgen, um sowohl eine gefahrlose Nutzung des Geräts als auch ein Höchstmass an Sicherheit bei Betrieb und Wartung zu gewährleisten.

Es ist nicht möglich, alle denkbaren Anwendungen und Missbrauchsarten in dieser Bedienungsanleitung aufzuführen.

Wir möchten auch auf Folgendes hinweisen: Der Inhalt dieser Anleitung ist weder Teil einer früheren oder bestehenden Vereinbarung, Zusage oder eines früheren oder bestehenden Rechtsverhältnisses, noch ändert er eine bestehende Vereinbarung, Zusage oder ein bestehendes Rechtsverhältnis. Eine Verpflichtung von LAUFEN ergibt sich aus den jeweiligen Garantiebedingungen, die auch die vollständige und massgebliche Garantiepflicht von LAUFEN beinhalten. Die Angaben in dieser Bedienungsanleitung stellen weder eine Erweiterung noch eine Einschränkung der Ansprüche aus den Garantiebedingungen dar.

Diese Anleitung ist urheberrechtlich geschützt. Kopien und/oder Übersetzungen in andere Sprachen sind nur nach vorheriger schriftlicher Genehmigung durch LAUFEN zulässig.



# SOMMARIO

<b>1</b>	<b>AVVERTENZE DI SICUREZZA E AVVISI</b>	<b>41</b>
<b>2</b>	<b>INTRODUZIONE</b>	<b>43</b>
2.1	SIMBOLI	43
2.2	WC CON DOCCIA: SPIA DI SEGNALAZIONE	43
2.3	UTILIZZO DEL PRODOTTO	43
<b>3</b>	<b>PANORAMICA DEL WC CON DOCCIA</b>	<b>44</b>
3.1	WC CON DOCCIA	44
3.2	REGOLATORE A MANOPOLA	44
3.3	LAUFEN APP, SMART CONTROL	45
3.4	LAUFEN Telecomando (Optional, not included)	45
<b>4</b>	<b>FUNZIONAMENTO DEL WC CON DOCCIA</b>	<b>46</b>
4.1	DOCCETTA POSTERIORE	47
4.1.1	REGOLAZIONE DEL VOLUME DELL'ACQUA	47
4.1.2	REGOLAZIONE DELLA POSIZIONE DELL'UGELLO	47
4.1.3	ARRESTO DELLA FUNZIONE DOCCETTA	47
4.2	DOCCETTA OSCILLANTE	48
4.3	DOCCETTA PULSANTE	48
4.4	REGOLAZIONE DELLA TEMPERATURA DELL'ACQUA	48
4.5	LUCE AMBIENTE	49
4.6	MODALITÀ SILENZIOSA	49
4.7	SISTEMA OFF	49
4.8	RESET DEI VALORI ALLE IMPOSTAZIONI DI FABBRICA	49
<b>5</b>	<b>FUNZIONAMENTO DEL WC CON DOCCIA</b>	<b>50</b>
<b>6</b>	<b>PULIZIA E MANUTENZIONE</b>	<b>51</b>
6.1	MODALITÀ PULIZIA	51
6.2	PULIZIA DELLA ZONA TRA LA SUPERFICIE IN CERAMICA E QUELLA DI CLEANET LITE	51
6.3	PULIZIA DEL FILTRO	52
6.4	PROCESSO DI DECALCIFICAZIONE	52
6.5	MANUTENZIONE DI SICUREZZA	53
<b>7</b>	<b>ELIMINAZIONE DEI GUASTI</b>	<b>54</b>
<b>8</b>	<b>DATI TECNICI CLEANET LITE</b>	<b>56</b>
<b>9</b>	<b>SMALTIMENTO E AMBIENTE</b>	<b>57</b>
<b>10</b>	<b>AVVISO LEGALE</b>	<b>57</b>

# 1 AVVERTENZE DI SICUREZZA E AVVISI

## MISURE PRECAUZIONALI

Si prega di leggere attentamente il presente manuale prima di utilizzare il prodotto e di conservarlo per futuro riferimento.

L'utilizzo imprudente o scorretto del prodotto può provocare lesioni gravi.

Il **CLEANET LITE** non è adatto per essere utilizzato da persone (compresi i bambini) con disabilità fisiche, sensoriali o mentali o con mancanza di conoscenza ed esperienza nell'utilizzo, a meno che, per la loro sicurezza, non vengano sorvegliate da una persona responsabile o non ricevano istruzioni su come utilizzarlo.

Sincerarsi che i bambini non giochino con il dispositivo.

**Durante l'utilizzo dei dispositivi elettrici, seguire sempre le misure di sicurezza basilari; sincerarsi di tener conto di quanto segue:**

## AVVERTENZE GENERALI

### Imballaggio:

L'imballaggio del **CLEANET LITE** non è un giocattolo.

Non consentire ai bambini di giocare con le buste in plastica o con l'imballaggio, in quanto ciò può provocare pericoli di soffocamento o di lesioni. Conservare il materiale in un luogo sicuro o smaltirlo in conformità con le direttive di riciclaggio locali.

### Pulizia anale e perineale:

Non utilizzare il dispositivo oltre il tempo stabilito per ciascun ciclo. L'utilizzo del prodotto per un periodo di tempo superiore a quello indicato può alterare l'equilibrio naturale del corpo.

Le persone sottoposte a terapia o a trattamento medici in queste aree specifiche del corpo dovranno consultare il proprio medico prima di utilizzare questo tipo di prodotto.

### Sedile e piano di copertura:

Gli ammortizzatori del sedile e del piano di copertura garantiscono una chiusura lenta e silenziosa. Non premere queste parti con le mani in quanto così facendo si rischia di danneggiare il funzionamento dell'ammortizzatore.

## MISURE PRECAUZIONALI DI INSTALLAZIONE

Far installare il prodotto solamente da personale qualificato utilizzando i componenti forniti.

Consultare il manuale di installazione per maggiori informazioni sugli allacciamenti elettrici e idrici.

### Rispettare le seguenti misure precauzionali riguardanti l'impianto idraulico:

Collegare sempre il **CLEANET LITE** alla tubazione dell'acqua fredda della rete idrica domestica.

Quando si installa il filtro dell'acqua, sincerarsi che venga posizionato correttamente e serrato adeguatamente.

La pressione dell'alimentazione idrica del presente dispositivo dovrà essere compresa tra 0,1 e 0,7 MPa (da 1 a 7 bar).

Rispettare le seguenti misure precauzionali riguardanti l'impianto elettrico:

Non maneggiare la presa con le mani bagnate:

Per rimuovere la spina dalla presa di alimentazione, non tirare dal cavo, bensì dalla spina.

Scollegare sempre il cavo di alimentazione prima di maneggiare il prodotto.

Utilizzare sempre la tensione di alimentazione indicata (220-240 VCA, 50/60 Hz). Il prodotto dovrà essere collegato a terra. Installare un interruttore automatico sul **CLEANET LITE**.

Non utilizzare un impianto elettrico realizzato in modo improprio o difettoso.

Posizionare il connettore correttamente; il collegamento con la presa di alimentazione deve essere saldo e completo. Il connettore dovrà essere collegato correttamente alla presa di alimentazione, in modo saldo e completo.

Rimuovere la polvere eventualmente presente dalla presa di alimentazione.

Non piegare né schiacciare il tubo di collegamento o il cavo di alimentazione e tenere il cavo lontano dalle superfici umide, calde o appuntite.

Non installare il prodotto nei veicoli a motore o nelle imbarcazioni.

La mancata osservanza di queste misure precauzionali può provocare incendi, scosse elettriche, cortocircuiti o danni al dispositivo.

Consultare il sito [www.laufen.com/cleanet](http://www.laufen.com/cleanet) per visualizzare la Dichiarazione di Conformità

# 1 AVVERTENZE DI SICUREZZA E AVVISI

## **Per sincerarsi che l'installazione sia stata effettuata correttamente:**

Verificare che la ceramica sia stata installata secondo il manuale di installazione fornito.

Verificare che la valvola di blocco sia aperta.

Verificare che l'alimentazione elettrica sia collegata al **CLEANET LITE**.

Se il **CLEANET LITE** è collegato all'alimentazione elettrica, le luci si accendono e viene emesso un segnale acustico.

L'ugello si muove verso l'esterno e verso l'interno.

Le luci si spengono e il **CLEANET LITE** rimane in modalità stand-by, pronto per essere utilizzato.

## **MISURE PRECAUZIONALI D'USO**

Le presenti misure precauzionali sono importanti per un utilizzo sicuro. Assicurarsi di seguirle e di utilizzare il prodotto correttamente.

Il **CLEANET LITE** è un WC specificamente progettato per la pulizia della zona anale e perineale. È stato pensato principalmente per l'utilizzo privato. Il suo utilizzo è limitato agli spazi chiusi. Qualsiasi altro utilizzo non sarà ritenuto conforme con l'uso previsto e LAUFEN declinerà qualsiasi responsabilità per le eventuali conseguenze di un utilizzo improprio.

Se si verifica un guasto di funzionamento, verificare le indicazioni contenute nel capitolo «Eliminazione dei guasti» (vedere paragrafo 7).

Appoggiarsi all'indietro mentre si è seduti sul **CLEANET LITE** facilita la regolazione dell'ugello e riduce gli eventuali spruzzi.

Non urinare o spruzzare acqua o prodotti detergenti sul corpo principale o sulla spina di rete.

In caso contrario ciò può provocare incendi, scosse elettriche, sviluppo di calore o cortocircuiti, oppure ancora malfunzionamenti o la formazione di macchie.

Non ostruire mai le aperture del prodotto, né inserirvi oggetti.

Tenere le prese di ingresso aria prive di lanugine.

Non porre fiamme libere, candele, sigarette, ecc. sul prodotto e non inserire oggetti infiammabili o sigarette vicino o all'interno del prodotto.

Non salire sul prodotto.

Evitare di forzare il sedile o il piano di copertura.

Non piegare né tirare o torcere il cavo di alimentazione, né posarvi sopra oggetti pesanti.

Non lasciare asciugamani o fazzoletti di carta sul sedile riscaldato. Ciò potrebbe influire negativamente sul suo comportamento termico.

Se è presente una perdita d'acqua, chiudere sempre la valvola di blocco.

Non utilizzare un seggiolino per bambini o un rialzo per adulti durante l'impiego del **CLEANET LITE**.

Conservare il telecomando in un luogo sicuro per evitare di farlo cadere.

## **MISURE PRECAUZIONALI DI MANUTENZIONE**

Spegnere il prodotto se non viene utilizzato per un periodo prolungato (per più di 7 giorni).

Non smontare né riparare il prodotto; in caso di guasti si prega di contattare l'Assistenza tecnica.

Far effettuare le riparazioni solamente da uno staff autorizzato utilizzando ricambi ed accessori originali.

Se si utilizzano detergenti sul WC, sincerarsi che vengano rimossi entro 3 minuti, lasciando il sedile e il piano di copertura aperti in modo che si asciughino.

Rimuovere i residui di detergente dalla tazza del WC. (Se i vapori di un detergente per WC penetrano nell'unità principale, ciò può provocare malfunzionamenti).

Pulire tutti gli elementi in plastica solamente con acqua pulita senza versarvi direttamente sopra prodotti chimici.

## **CONDIZIONI AMBIENTALI**

La temperatura ambiente non deve essere inferiore a 4°C, né superiore a 40°C.

Se la temperatura ambiente scende al di sotto dei 4°C, evitare i danni dovuti al gelo; il congelamento delle tubazioni dell'acqua potrebbe rompere il **CLEANET LITE** e le tubazioni, con conseguenti perdite d'acqua. Regolare la temperatura ambiente in modo da evitare il congelamento di tubazioni e tubi flessibili durante i mesi freddi.

## 2 INTRODUZIONE

### 2.1 SIMBOLI



Nota



Avvertenza

### 2.2 WC CON DOCCIA: SPIA DI SEGNALAZIONE

La spia di segnalazione è ubicata all'interno della tazza del WC. Essa fornisce informazioni sulla necessità di manutenzione o su eventuali malfunzionamenti del WC con doccia dall'interno (luce della tazza).

### 2.3 UTILIZZO DEL PRODOTTO

Se il prodotto viene dapprima collegato alla rete elettrica, è necessario attendere almeno 4 minuti per poter effettuare il primo scarico del WC.

CLEANET LITE dispone di uno scaldacqua costante che riscalda l'acqua a temperatura costante mentre si utilizza la funzione di lavaggio.

Se si attiva la funzione, il CLEANET LITE pulisce l'ugello prima e dopo dell'uso.

# 3 PANORAMICA DEL WC CON DOCCIA

## 3.1 WC CON DOCCIA



## 3.2 REGOLATORE A MANOPOLA

È possibile far funzionare facilmente il WC con doccia LAUFEN girando e premendo il regolatore disposto sulla destra. Le seguenti funzioni possono essere attivate utilizzando il regolatore:

- Doccetta posteriore
- Doccetta femminile
- Potenza di getto dell'acqua della doccia
- Posizione del getto della doccia
- Funzione Stop
- Doccetta oscillante
- Temperatura dell'acqua (OFF / 37°C)
- Selezione ambiente-tazza-OFF
- ON/OFF prodotto
- Reset dei valori alle impostazioni di fabbrica

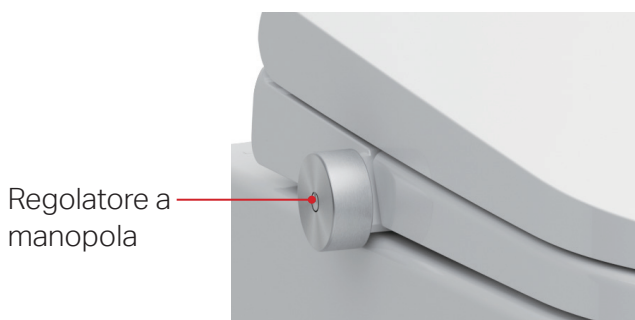

# 3 PANORAMICA DEL WC CON DOCCIA

## 3.3 LAUFEN APP, SMART CONTROL

È possibile far funzionare facilmente il WC con doccia con l'app LAUFEN Smart Control per iPhone e Android. Questa app comprende ulteriori funzioni utili.

Per ulteriori descrizioni vedere il paragrafo 4.

Si consiglia di collegare il dispositivo alla rete Wi-Fi e di aggiornarlo mediante l'APP.

### Menu principale

- Doccetta posteriore
- Doccetta femminile
- Potenza di getto
- Posizione del getto della doccia
- Collegamento dell'apparecchio
- Oscillazione
- Temperatura dell'acqua
- Luce ambiente
- Impostazioni utente

### Menu Impostazioni

- Impostazioni di prodotto
- Impostazioni di assistenza
- Connettività

### Menu Info

- Informazioni sul dispositivo
- Aggiornamenti firmware del prodotto
- Numero di riferimento e di serie
- Download istruzioni

### Menu di assistenza

- Primo soccorso, domande e risposte
- Spiegazione delle icone e dei simboli

Installare l'APP gratuita direttamente da APP Store o da Google Play.

### Configurazioni dell'APP

- Regolazione dell'intensità della luce ambiente
- Programmazione dell'attivazione della luce notturna

**i** Poiché l'APP viene aggiornata costantemente, nel presente manuale non sarà fornita una descrizione dettagliata in merito.

LAUFEN APP

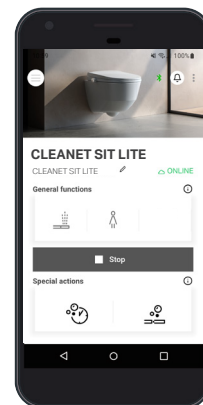

Download the app



LAUFEN  
Smart Control

## 3.4 LAUFEN Telecomando (Opzionale, non compreso)

Il WC con doccia può essere azionato facilmente con un telecomando.

**i** Il telecomando non è compreso con il prodotto, è possibile scansionare il codice QR per la pagina degli acquisti.



















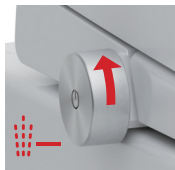

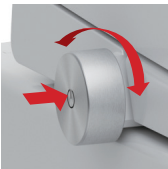



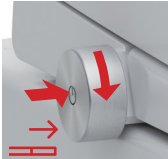

 PER ORDINARE IL  
DECALCIFICANTE  
H89G8960000001

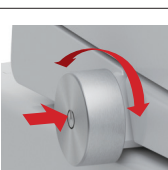

# 4 FUNZIONAMENTO DEL WC CON DOCCIA

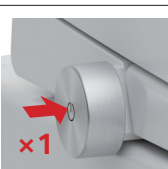
IT

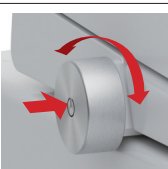
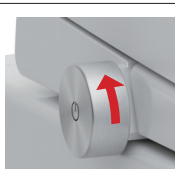
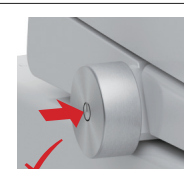
<p>Doccetta posteriore</p>			
<p>Doccetta femminile</p>			
<p>Potenza di getto più / meno *Stato di attivazione della funzione doccia</p>			 
<p>Temperatura dell'asciugatore *Stato di attivazione della funzione doccia</p>			 
<p>Erogatore avanti</p>			
<p>Erogatore indietro</p>			
<p>Doccetta oscillante *Stato di attivazione della funzione doccia</p>			
<p>Fermare</p>			
<p>Luce Ambiente Luce ambiente e tazza ON → Luce ambiente ON → tazza ON → Ambiente e tazza OFF *Il prodotto è in modalità stand-by.</p>			 

## 4 FUNZIONAMENTO DEL WC CON DOCCIA

4.1



### DOCCETTA POSTERIORE

Per attivare la doccetta posteriore, premere la manopola per 0,5 secondi (1 segnale acustico), dopodiché rilasciarla..



### DOCCETTA FEMMINILE

Per attivare la doccetta femminile, premere la manopola per 2 secondi (2 segnali acustici), dopodiché rilasciarla.

4.1.1

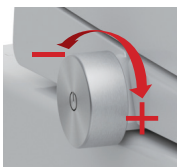

### REGOLAZIONE DEL VOLUME DELL'ACQUA

Durante l'utilizzo delle funzioni Doccetta posteriore o Doccetta femminile, ruotare la manopola in senso orario e antiorario per impostare la portata dell'acqua.

Per ciascuna posizione, sia in avanti che all'indietro, sarà emesso un segnale acustico (se non è stata attivata la modalità Silenziosa). Se si raggiunge la posizione massima o quella minima sarà emesso un doppio segnale acustico.



Ruotare il regolatore in avanti per aumentare la potenza di getto.



Ruotare il regolatore all'indietro per ridurre la potenza di getto.



Se si desidera riattivare la doccia, premere il regolatore mentre l'erogatore della doccia si sta ritirando al termine della prima doccia.



L'impostazione di fabbrica per la temperatura dell'acqua è il livello 3.



La durata della doccia è preimpostata di fabbrica a 2 minuti. Può essere modificata utilizzando l'APP Smart Control.



L'utilizzo improprio comprende l'avviamento della doccia senza che una persona sia seduta sul WC con doccia. Ciò può provocare danni causati dall'acqua nell'area circostante.

4.1.2

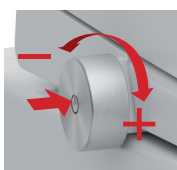

### REGOLAZIONE DELLA POSIZIONE DELL'UGELLO

Durante l'utilizzo delle funzioni della doccetta femminile o di quella posteriore, premere e ruotare contemporaneamente la manopola in senso orario per spostare il getto della doccetta in avanti.

Premere e ruotare contemporaneamente la manopola in senso antiorario per spostare il getto della doccetta all'indietro.

Per ciascuna posizione, sia in senso orario che in senso antiorario, sarà emesso un segnale acustico (se non è stata attivata la modalità Silenziosa).

Se si raggiunge la posizione massima o quella minima sarà emesso un doppio segnale acustico.

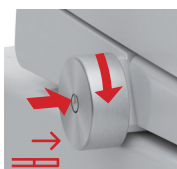

Premere il regolatore e allo stesso tempo ruotarlo in avanti per fare avanzare il getto della doccia.



Premere il regolatore e allo stesso tempo ruotarlo all'indietro per fare indietro il getto della doccia.

4.1.3

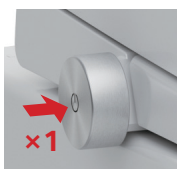

### ARRESTO DELLA FUNZIONE DOCCETTA

Per arrestare la funzione doccetta, premere la manopola durante la doccia.

## 4 FUNZIONAMENTO DEL WC CON DOCCIA

4.2

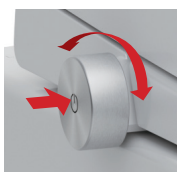

### DOCGETTA OSCILLANTE

Mentre si usa la doccia, premere la manopola e girarla in senso orario e poi velocemente in senso antiorario per attivare o disattivare l'oscillazione. Quando l'oscillazione è attiva, l'ugello si muove avanti e indietro per ampliare l'area di pulizia.

4.3

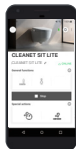

### DOCGETTA PULSANTE

La funzione di pulsazione della doccetta può essere attivata solo usando la Laufen Smart Control APP o il telecomando opzionale (non compreso con il prodotto).

4.4

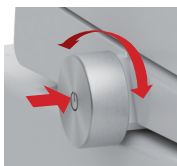

### REGOLAZIONE DELLA TEMPERATURA DELL'ACQUA

Quando il prodotto è in modalità stand-by, premere la manopola e girarla in senso orario e antiorario nella modalità di impostazione (2 bip), girare la manopola in senso orario per impostare la temperatura dell'acqua su ON o OFF.



Temperatura dell'acqua ON: il LED lampeggia con luce verde e viene emesso un doppio "bip".

Temperatura dell'acqua OFF: il LED lampeggia con luce blu e viene emesso un "bip" prolungato.

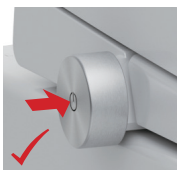

Al termine premere la manopola per memorizzare la nuova impostazione.



L'impostazione di fabbrica per la temperatura dell'acqua è il livello 3. Può essere modificata utilizzando la Laufen Smart Control APP.

## 4 FUNZIONAMENTO DEL WC CON DOCCIA

4.5

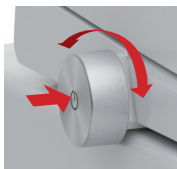

### LUCE AMBIENTE

Quando il prodotto è in modalità stand-by, premere la manopola e girarla in senso orario e antiorario nella modalità di impostazione (2 bip).

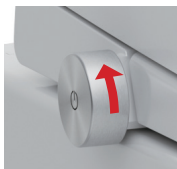

Girare la manopola in senso antiorario per impostare la luce ambiente e tazza su ON → la luce ambiente su ON → tazza su ON → ambiente e tazza su OFF.

Luce ambiente e tazza ON: doppio segnale acustico.

Luce ambiente ON: doppio segnale acustico.

Luce tazza ON: doppio segnale acustico.

Luce ambiente e tazza OFF: segnale acustico prolungato.

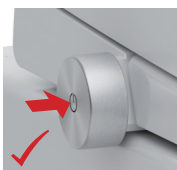

Al termine premere la manopola per memorizzare la nuova impostazione.

4.6



### MODALITÀ SILENZIOSA

La funzione di modalità silenziosa può essere attivata solo usando la Laufen Smart Control APP o il telecomando opzionale (non compreso con il prodotto).

4.7



### SISTEMA OFF

Per spegnere il sistema, premere la manopola per 5 secondi fino a sentire un bip prolungato, dopodiché rilasciarla.

Per attivare l'unità e portare il sistema su ON, premere nuovamente la manopola per 2 secondi.

4.8



### RESET DEI VALORI ALLE IMPOSTAZIONI DI FABBRICA

Per resettare i valori alle impostazioni di fabbrica, premere la manopola per 10 secondi fino a sentire 3 bip, dopodiché rilasciarla.

Pressione della doccetta posteriore	Livello 3	Posizione dell'ugello	Livello 3
Pressione della doccetta femminile	Livello 3	Oscillazione	Off
Temperatura dell'acqua della doccetta posteriore	Livello 3	Luce ambiente e luce tazza	On
Temperatura dell'acqua della doccetta femminile	Livello 3	Modalità Silenziosa	Off

# 5 FUNZIONAMENTO DEL WC CON DOCCIA

Il WC con doccia LAUFEN può essere gestito con il regolatore del telecomando (non compreso con il prodotto) o con l'APP LAUFEN.

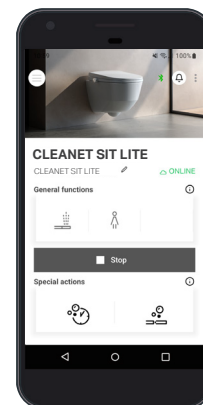
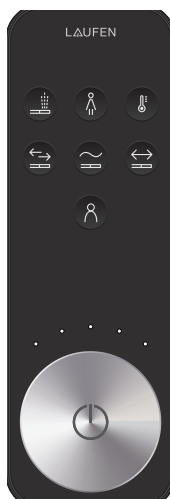

IT

Doccetta posteriore			
Doccetta femminile			
Temperatura dell'acqua			
Posizione del getto della doccia			
Doccetta pulsante			
Doccetta oscillante			
Profilo utente			
Fermare			

## 6 PULIZIA E MANUTENZIONE

6.1

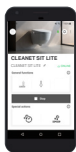

### MODALITÀ PULIZIA

La funzione di modalità di pulizia può essere attivata solo mediante la Laufen Smart Connect APP.

Quando la modalità di pulizia è attivata, l'ugello viene esteso per una pulizia in profondità e pulisce per 5 minuti o finché l'utente non arresta la funzione con l'APP.



### REGOLATORE CON TELECOMANDO (Opzionale, non compreso con il prodotto)

Premere la manopola sul telecomando + doccetta femminile per 3 secondi e l'ugello si estende per 5 minuti (e si accende la luce verde) e si ritira automaticamente, oppure premendo la manopola 5 secondi per uscire manualmente dalla modalità di pulizia.



Non utilizzare detergenti abrasivi. Utilizzare solamente detergenti delicati.



Non tirare né spingere l'ugello manualmente.



È vietato estrarre l'ugello direttamente a mano.

6.2

### PULIZIA DELLA ZONA TRA LA SUPERFICIE IN CERAMICA E QUELLA DI CLEANET LITE

Il prodotto è fissato con una clip e dei magneti.

Può essere smontato dal fissaggio magnetico tirando il dispositivo verso l'alto tenendo però la staffa della clip in posizione in modo da poter pulire la superficie in ceramica al di sotto dei componenti del WC con doccia.

È così possibile pulire la superficie al di sotto del WC.

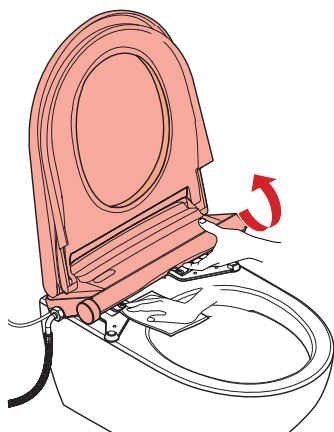

Non smontare completamente l'apparecchiatura, né capovolgerla.



Prestare attenzione a non danneggiare i componenti elettrici.



Non utilizzare detergenti abrasivi.

## 6 PULIZIA E MANUTENZIONE

### 6.3 PULIZIA DEL FILTRO

1. Chiudere l'alimentazione dell'acqua.
2. Utilizzare una moneta o un cacciavite a testa piatta per svitare il filtro ed estrarlo.
3. Utilizzare acqua e una spazzola per rimuovere delicatamente i depositi.
4. Reinstallare il filtro.
5. Aprire la valvola di alimentazione dell'acqua.

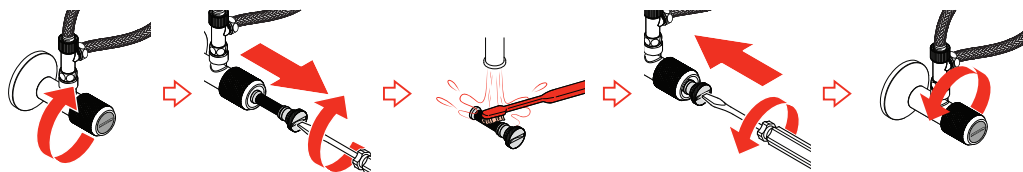

### 6.4 PROCESSO DI DECALCIFICAZIONE

Il processo di decalcificazione può variare a seconda della regione e della durezza dell'acqua. L'intervallo standard tra una decalcificazione e l'altra dovrà essere di una volta all'anno. La decalcificazione riduce o elimina i depositi di calcare all'interno del percorso dell'acqua (tubazioni, serbatoio dell'acqua, riscaldatore istantaneo e punta dell'ugello). L'utente dovrà versare una certa quantità di decalcificante (polvere decalcificante) nel foro dell'involucro del corpo principale.

1. Aprire il coperchio e la copertura dell'addolcitore dell'involucro del corpo principale del dispositivo e versare il decalcificante in polvere nel foro.
2. Il processo di decalcificazione può essere attivato solo con la Laufen Smart Connect APP (vedere il capitolo 3.3) oppure, se si è acquistato il telecomando opzionale, premendo la manopola del telecomando + temperatura per 3 secondi. Durante il processo di decalcificazione, la luce della tazza lampeggia con colore giallo.
3. L'intero processo di decalcificazione dura circa 15 minuti. Al termine, il dispositivo emetterà 1 lungo segnale acustico per indicare che il processo si è concluso.

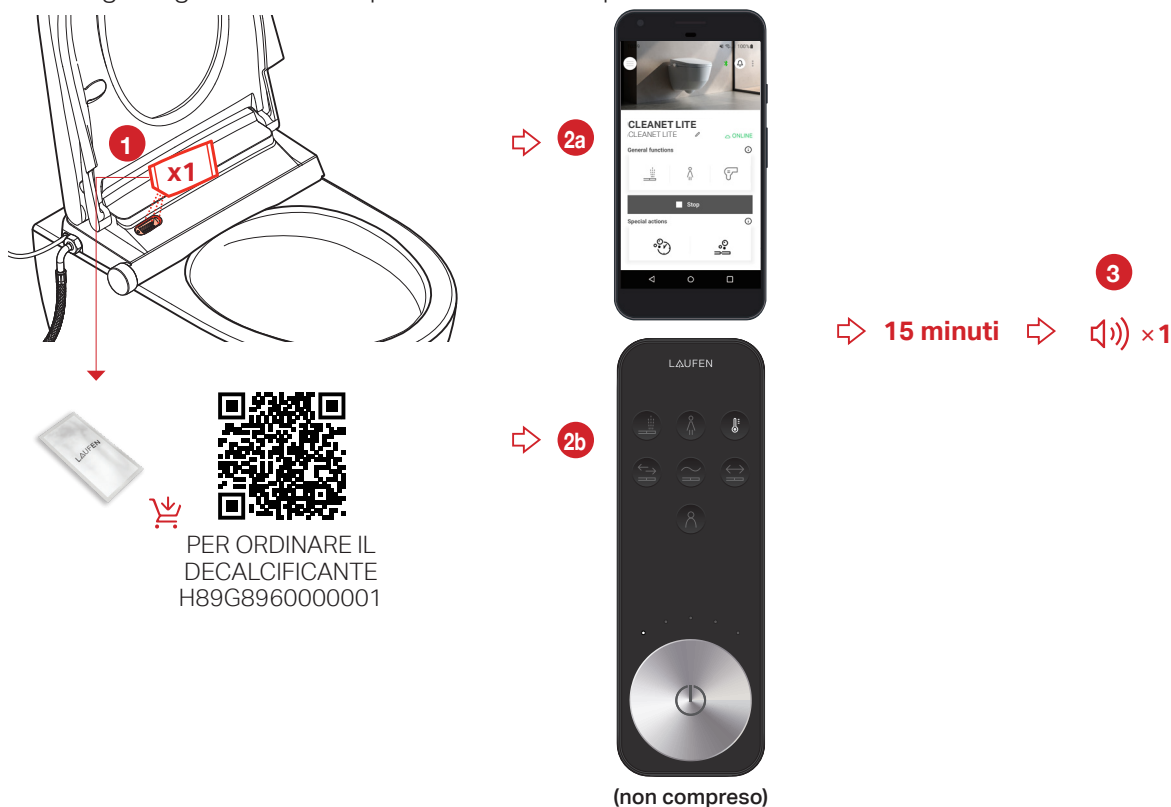

- i** Durante questo processo, il WC con doccia non è funzionante.
- i** Utilizzare il decalcificante LAUFEN (H89G8960000001).
- i** L'utilizzo di altri decalcificanti può provocare danni.

# 6 PULIZIA E MANUTENZIONE

## 6.5 MANUTENZIONE DI SICUREZZA

Per una manutenzione sicura del prodotto, non ruotarlo con l'acqua all'interno del serbatoio. Per svuotare il serbatoio dell'acqua:

1. Scollegare il prodotto e chiudere completamente la valvola di arresto.
2. Rimuovere il dispositivo principale dalla piastra di montaggio.
3. Scollegare il tubo flessibile e disconnettere il collegamento elettrico.
4. Inserire una moneta nella fessura del tappo del serbatoio.
5. L'acqua inizierà a defluire. Una volta terminato, muovere e ruotare leggermente il dispositivo per assicurarsi che non rimanga acqua nel serbatoio. Senza acqua nel serbatoio, è possibile ruotarlo.

**A**

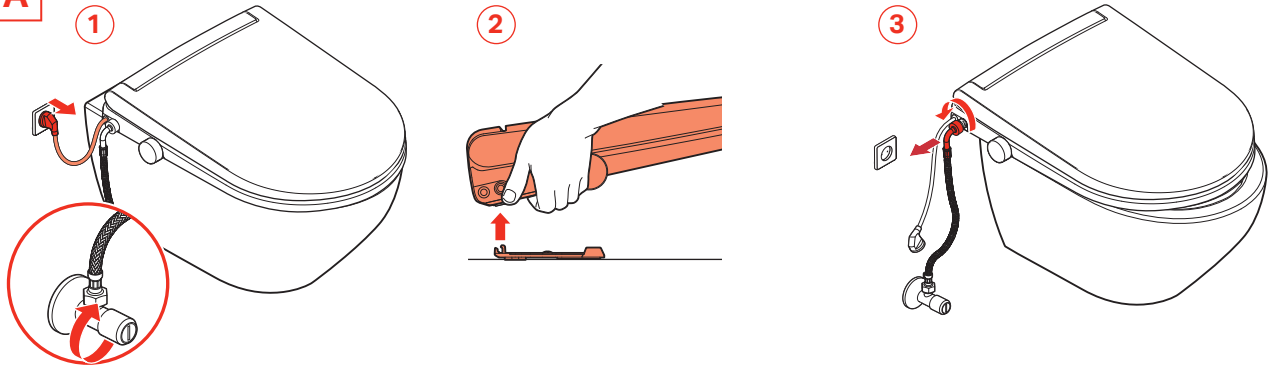

**B**

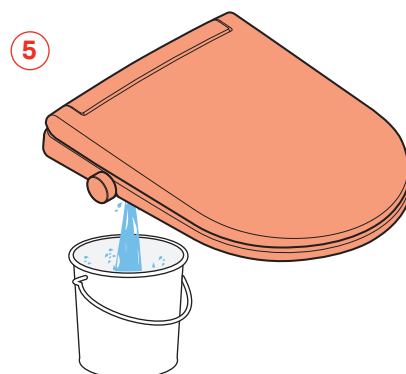
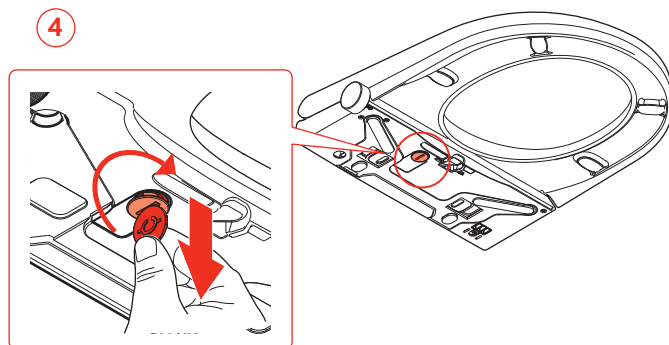
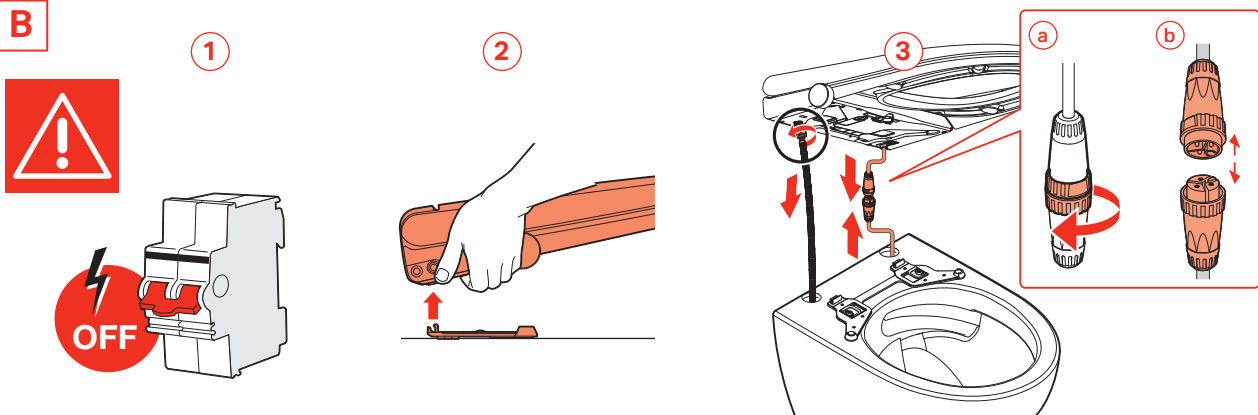

# 7 ELIMINAZIONE DEI GUASTI



Scossa elettrica!  
Pericolo di morte!

- Non aprire mai l'apparecchio per ripararlo da sé.
- Contattare il servizio clienti LAUFEN.

## MESSAGGI E GUASTI

### Servizio clienti LAUFEN

Se si verifica un guasto che non può essere eliminato sulla scorta delle informazioni presenti nel manuale d'uso, si prega di contattare il servizio clienti LAUFEN.  
[www.laufen.com/cleanet](http://www.laufen.com/cleanet)

PROBLEMA	POSSIBILE CAUSA	SOLUZIONE
La pressione della doccia è bassa, oppure esce poca acqua.	La pressione dell'acqua è bassa.	Regolare la pressione dell'acqua usando la manopola (vedere 4.1.1).
	La punta dell'ugello è calcificata.	Decalcificare la punta dell'ugello e resettare il prodotto (vedere 4.7 o 4.8). *
Le luci lampeggiano una volta ogni 5 secondi. Errore (E1) sull'APP. L'acqua non arriva.	Nel serbatoio non arriva una quantità sufficiente d'acqua.	Verificare che sia presente l'alimentazione dell'acqua dalla rete e resettare il prodotto (vedere 4.7).
	Il tubo flessibile è pizzicato o piegato.	Raddrizzare il tubo o sostituirlo se danneggiato.
	Il filtro della valvola di blocco è ostruito, oppure vi è un guasto generico di alimentazione.	Verificare che sia presente l'alimentazione dell'acqua dalla rete e pulire il filtro dell'acqua (vedere 6.3), quindi resettare il prodotto (vedere 4.7 o 4.8). *
	Errore interno del prodotto.	*
Le luci lampeggiano due volte ogni 5 secondi. Errore (E2) sull'APP. Problema alla pompa dell'acqua o punta dell'ugello calcificata.	La pressione dell'acqua è bassa.	Regolare la pressione dell'acqua usando la manopola (vedere 4.1.1).
	La punta dell'ugello è calcificata.	Decalcificare la punta dell'ugello e resettare il prodotto (vedere 4.7 o 4.8).
Le luci lampeggiano 3 volte ogni 5 secondi. Errore (E3) sull'APP. Sensore del livello dell'acqua o guasto alla pompa dell'acqua.	Errore interno del prodotto.	Eseguire la decalcificazione (vedere 6.4). Se il problema persiste, chiudere l'alimentazione dell'acqua e contattare il servizio clienti LAUFEN.
	Possibile calcificazione del dispositivo.	Decalcificare il dispositivo (vedere 6.4) e resettare il prodotto (vedere 4.7 o 4.8).
The lights blink 4 times every 5 seconds. Error (E4) on APP. The water overheats.	Errore interno del prodotto.	*
	La punta dell'ugello è calcificata.	Decalcificare la punta dell'ugello e resettare il prodotto (vedere 4.7 o 4.8).
The lights blink 4 times every 5 seconds. Error (E4) on APP. The water overheats.	Temperatura di alimentazione dell'acqua eccessivamente alta.	Verificare che l'acqua fredda entri nell'apparecchiatura.
	Il sensore della temperatura o alcuni componenti del sistema di riscaldamento dell'acqua sono danneggiati.	*
Le luci lampeggiano 6 volte ogni 5 secondi. Errore (E6) sull'APP. L'acqua non si riscalda.	La regolazione della temperatura dell'acqua è su off o è stata regolata in modo errato.	Verificare la regolazione della temperatura dell'acqua (vedere 4.3 doccia) oppure attivare la temperatura di riscaldamento dell'acqua.
	Il sensore della temperatura dell'acqua o un componente interno del riscaldamento sono danneggiati.	*
La funzione doccia non funziona o non spruzza l'acqua.	L'utente non è seduto correttamente.	Regolare la posizione di seduta.

# 7 ELIMINAZIONE DEI GUASTI

PROBLEMA	POSSIBILE CAUSA	SOLUZIONE
Le luci lampeggiano 7 volte ogni 5 secondi. Errore (E7) sull'APP. Errore sensore della temperatura dell'acqua.	Il sensore della temperatura dell'acqua è danneggiato.	*
Il dispositivo si spegne durante l'uso in modalità Doccetta.	Il tempo in modalità Doccetta ha superato il tempo impostato.	Ripetere la funzione doccia.
	Caduta di alimentazione.	Controllare il cavo elettrico, scollegarlo e ricollegarlo. Resettare il prodotto (vedere 4.7 o 4.8).
L'ugello non funziona correttamente.	La testa dell'ugello è sporca.	Pulire la testa dell'ugello (vedere 6.1).
	Il filtro della valvola di blocco è ostruito, oppure vi è un guasto generico di alimentazione.	Verificare che sia presente l'alimentazione dell'acqua dalla rete, pulire il filtro dell'acqua dalla valvola di blocco (vedere 6.3) e resettare il prodotto (vedere 4.7 o 4.8)
L'ugello non si ritira.	Alimentazione elettrica assente.	Ripristinare l'alimentazione elettrica. L'ugello si ritira automaticamente.
	Il motore dell'ugello ha perso la sua posizione.	Resettare il prodotto (vedere 4.7 o 4.8).*
	I componenti o i meccanismi interni non lavorano correttamente.	*
Il dispositivo si muove quando l'utente si siede.	La staffa posteriore del prodotto non è serrata a sufficienza.	Serrare la staffa posteriore.
L'acqua fuoriesce dal foro dell'ugello anche se la funzione non è stata attivata.	Livello dell'acqua eccessivo nel serbatoio interno per guasto di un componente interno dell'apparecchiatura.	Eseguire la decalcificazione (vedere 6.4). Se il problema persiste, chiudere l'alimentazione dell'acqua e contattare il servizio clienti LAUFEN.
La manopola non funziona.	Guasto al collegamento interno o ai componenti interni.	*
La luce LED di cortesia non si attiva se è stato individuato un utente.	La funzione è stata disattivata dall'APP.	Riattivare la funzione.
L'APP non è in grado di trovare il dispositivo.	APP probabilmente obsoleta.	Aggiornare l'APP nell'App Store o nel Play Store.
	Segnale Bluetooth probabilmente assente.	Il segnale deve essere presente a una distanza max. di 2 m dal WC.
Alcune funzioni non si attivano dall'APP (ad esempio: Guida rapida, aggiornamenti software, ecc.).	Segnale Wi-Fi assente nell'area di installazione.	Controllare il segnale Wi-Fi nell'area di installazione e migliorare il segnale.
	Wi-Fi assente nell'area di installazione.	Continuare l'installazione in modalità Bluetooth (è necessario accedere ai dati sul dispositivo mobile una volta lanciata l'APP).
	Il dispositivo non è stato connesso al Wi-Fi.	Connettere il dispositivo al Wi-Fi seguendo le istruzioni contenute nell'APP.
	APP probabilmente obsoleta.	Aggiornare l'APP nell'App Store o nel Play Store.

\* Se il problema persiste, contattare il servizio clienti LAUFEN.

## 8 DATI TECNICI CLEANET LITE

	H89G890000001 H89G891000001 H89G893000001 H89G894000001	H89G892000001 H89G895000001	
<b>Doccetta</b>	Doccetta femminile e posteriore	•	
	Posizione regolabile dell'ugello	5 livelli	
	Modalità Doccetta oscillante	•	
	Modalità Doccetta pulsante	•	
	Pressione regolabile dell'acqua (0.2~0.7 l/min)	5 livelli	
	Temperatura regolabile dell'acqua	Off / 37 °C (Opzionale 5 livelli con telecomando o APP)	
	Riscaldatore istantaneo dell'acqua	•	
	Autopulizia automatica dell'ugello	•	
	Dispositivo di sicurezza	Termofusibile	
<b>Asciugatore</b>	Funzione asciugatore	-	
	Volume dell'aria dell'asciugatore	-	
	Temperatura regolabile	-	
<b>Sedile</b>	Sedile riscaldato con temperatura regolabile	-	
	Coperchio e sedile a chiusura rallentata	•	
<b>Altro</b>	Funzione deodorante manuale/automatica	-	
	Funzione luce notturna (LED) manuale/automatica	• / • (Opzionale con telecomando o APP)	
	Illuminazione a UV	•	
	Disinfezione dell'ugello del WC con doccia	-	
	Risciacquo igienico	-	
	Apertura/chiusura automatica del coperchio	-	
	Telecomando (3×batterie alcaline AAA)*	Opzionale, non compreso con il prodotto.	
	Modalità di impostazione utente	• / • (Opzionale con il telecomando)	
	Risparmio energetico – sedile riscaldato	-	
	APP / IoT	•	
	Decalcificazione	• / • (Opzionale con telecomando o APP)	
	<b>Specifiche tecniche</b>	Collegamenti nascosti	- / •
		Tensione di alimentazione	220-240V~, 50/60 Hz
Potenza nominale		1650 W (la temperatura di ingresso dell'acqua è di 0 °C)	
Capacità massima di riscaldamento dell'asciugatore		-	
Capacità del riscaldatore del sedile		-	
Collegamento dell'alimentazione dell'acqua		G 3/8"	
Pressione dell'acqua corrente per la funzione doccia		0.1-0.7 MPa (1-7 bar)	
Peso netto del prodotto		Circa 5.0 <sup>±0.2</sup> kg	
Peso lordo del prodotto		Circa 7.2 <sup>±0.2</sup> kg	

\* Telecomando opzionale, rif: H89G896000001

### Unità di misura

V = Volt, Hz = Hertz, W = Watt, m = metro, MPa = Megapascal, bar = bar, kg = chilogrammo, °C = grado Celsius, s = secondo

## 9 SMALTIMENTO E AMBIENTE



Il WC con doccia LAUFEN è conforme ai requisiti della Direttiva UE sulla restrizione dell'uso di determinate sostanze pericolose nelle apparecchiature elettriche ed elettroniche (2011/65/UE), ed è quindi ampiamente privo di sostanze pericolose quali piombo, cadmio, mercurio e cromo VI.

### Smaltimento corretto degli apparecchi vecchi

I rifiuti di apparecchiature elettriche contengono spesso materiali riutilizzabili. Nel contempo tuttavia, essi contengono numerose sostanze pericolose che garantiscono l'affidabilità e la sicurezza operative dell'apparecchiatura. La gestione e lo smaltimento errati di queste sostanze comporta rischi per l'uomo e l'ambiente.



Il simbolo sulla targhetta del WC con doccia indica che non è consentito smaltire l'apparecchiatura con i rifiuti domestici. Smaltire correttamente le batterie esauste. Non smaltire le batterie con i rifiuti domestici.

Contattare il punto di raccolta competente per la propria zona per il ritiro e il riciclaggio dell'apparecchiatura elettrica.

Conservare l'apparecchio vecchio al di fuori della portata dei bambini finché non viene conferito allo smaltimento.

Le parti in plastica sono contrassegnate con simboli standardizzati a livello internazionale per garantire che i rifiuti di plastica vengano separati per tipo. Di conseguenza, la vecchia apparecchiatura può essere riciclata in modo ecocompatibile.

## 10 AVVISO LEGALE

Il presente manuale contiene informazioni importanti sull'uso previsto, sul funzionamento corretto e sulla manutenzione corretta dell'apparecchiatura.

Gli utenti devono comprendere e seguire le istruzioni contenute nel presente manuale d'uso per garantire l'uso sicuro dell'apparecchiatura e la massima sicurezza durante il suo funzionamento e la sua manutenzione.

Non è possibile includere nel presente manuale d'uso qualsiasi applicazione e qualsiasi tipo di abuso concepibili.

Si desidera inoltre richiamare l'attenzione su quanto segue: Il contenuto del presente manuale non fa parte di un accordo, di un impegno o di un rapporto legale precedente o esistente, né modifica un accordo, un impegno o un rapporto legale esistente. Qualsiasi obbligo da parte di LAUFEN scaturisce dalle relative condizioni di garanzia, le quali includono anche gli obblighi di garanzia completi e determinanti di LAUFEN. Le informazioni fornite nel presente manuale d'uso non rappresentano né un'estensione né una restrizione delle richieste derivanti dalle condizioni di garanzia.

Il presente manuale è protetto da copyright. L'eventuale copia e/o la traduzione in lingue diverse sono consentite solamente con il previo consenso scritto di LAUFEN.



# TABLE DES MATIÈRES

<b>1</b>	<b>CONSIGNES DE SÉCURITÉ ET AVERTISSEMENTS</b>	<b>60</b>
<b>2</b>	<b>INTRODUCTION</b>	<b>62</b>
2.1	SYMBOLS	62
2.2	WC-DOUCHE: LAMPE TÉMOIN	62
2.3	UTILISATION DU PRODUIT	62
<b>3</b>	<b>VUE D'ENSEMBLE DU WC-DOUCHE</b>	<b>63</b>
3.1	WC-DOUCHE	63
3.2	BOUTON DE COMMANDE ROTATIF	63
3.3	LAUFEN APP, Smart Control	64
3.4	LAUFEN Télécommande (Optional, not included)	64
<b>4</b>	<b>COMMANDE DU WC-DOUCHE</b>	<b>65</b>
4.1	DOUCHETTE SÉANT	66
4.1.1	RÉGLAGE DU VOLUME D'EAU	66
4.1.2	RÉGLAGE DE LA POSITION DE LA BUSE	66
4.1.3	ARRÊT DE LA FONCTION DE NETTOYAGE	66
4.2	DOUCHE OSCILLANTE	67
4.3	DOUCHE PULSÉE	67
4.4	RÉGLAGE DE LA TEMPÉRATURE DE L'EAU	67
4.5	ÉCLAIRAGE D'AMBIANCE	68
4.6	MODE SILENCIEUX	68
4.7	ARRÊT DU SYSTÈME	68
4.8	RÉTABLISSEMENT DES RÉGLAGES D'USINE	68
<b>5</b>	<b>COMMANDE DU WC-DOUCHE</b>	<b>69</b>
<b>6</b>	<b>NETTOYAGE ET ENTRETIEN</b>	<b>70</b>
6.1	MODE NETTOYAGE	70
6.2	NETTOYAGE ENTRE LA CÉRAMIQUE ET LA SURFACE DU CLEANET LITE	70
6.3	NETTOYAGE DU FILTRE	71
6.4	PROCESSUS DE DÉTARTRAGE	71
6.5	ENTRETIEN DE SÉCURITÉ	72
<b>7</b>	<b>DÉPANNAGE</b>	<b>73</b>
<b>8</b>	<b>CARACTÉRISTIQUES TECHNIQUES CLEANET LITE</b>	<b>75</b>
<b>9</b>	<b>ÉLIMINATION ET ENVIRONNEMENT</b>	<b>76</b>
<b>10</b>	<b>INFORMATIONS JURIDIQUES</b>	<b>76</b>

# 1 CONSIGNES DE SÉCURITÉ ET AVERTISSEMENTS

## AVERTISSEMENT - PRÉCAUTIONS

Veuillez lire attentivement la présente notice avant d'utiliser le produit et conservez-la à portée de main pour toute référence ultérieure.

Une utilisation négligente ou incorrecte du produit peut entraîner des blessures graves.

Le **CLEANET LITE** n'est pas adapté à une utilisation par des personnes (y compris des enfants) ayant un handicap physique, sensoriel ou mental, ou qui n'ont pas l'expérience ou les connaissances nécessaires pour l'utiliser, à moins qu'elles ne soient surveillées par une personne responsable pour leur propre sécurité ou qu'elles ne reçoivent des instructions sur la manière de l'utiliser.

Veillez à ce que les enfants ne jouent pas avec l'appareil.

**Lors de l'utilisation d'appareils électriques, des mesures de sécurité de base doivent toujours être respectées. Veillez notamment à prendre en compte les points suivants:**

## AVERTISSEMENTS GÉNÉRAUX

### Emballage:

L'emballage du **CLEANET LITE** n'est pas un jouet.

Ne laissez pas les enfants jouer avec les sacs en plastique ou avec le matériel d'emballage, car ils pourraient s'étouffer ou se blesser. Conservez le matériel en lieu sûr ou mettez-le au rebut conformément aux directives locales de recyclage.

### Lavage des zones anale et périnéale:

N'utilisez pas l'appareil au-delà de la durée établie pour chaque cycle. La prolongation de cette durée peut altérer l'équilibre naturel de votre corps.

Les personnes suivant un traitement médical ou une thérapie dans ces zones spécifiques doivent consulter leur médecin avant d'utiliser ce type de produit.

### Siège et couvercle:

Les amortisseurs présents dans le siège et le couvercle assurent une fermeture lente et silencieuse. N'appuyez pas sur l'une de ces pièces avec la main, car vous pourriez endommager le fonctionnement de l'amortisseur.

## PRÉCAUTIONS D'INSTALLATION

Ce produit ne doit être installé que par du personnel qualifié en utilisant les composants fournis. Veuillez consulter le manuel d'installation pour plus d'informations sur les raccordements d'eau et d'électricité.

### Veillez à respecter les précautions suivantes pour l'installation hydraulique:

Le **CLEANET LITE** doit toujours être raccordé au réseau d'eau froide domestique.

Lors de l'installation du filtre à eau, veillez à ce qu'il soit correctement serré et placé dans la bonne position.

La pression de l'alimentation en eau de cet appareil doit être comprise entre 0,1 et 0,7 MPa (1 et 7 bars).

Veillez à respecter les précautions suivantes pour l'installation électrique:

Ne manipulez pas la prise avec des mains mouillées.

Pour retirer la fiche de la prise de courant, ne tirez pas sur le câble, mais tirez toujours sur la fiche.

Débranchez toujours le câble d'alimentation avant de manipuler le produit.

Utilisez toujours la tension d'alimentation spécifiée (220-240 V, CA 50/60 Hz). Le produit doit être relié à la terre. Un disjoncteur doit être installé sur le **CLEANET LITE**.

N'utilisez pas un branchement électrique de mauvaise qualité ou défectueux.

Placez la prise correctement; assurez une connexion ferme et complète à la prise de courant.

Elle doit être correctement branchée à la prise de courant, de manière ferme et complète.

Enlevez toute poussière présente sur la prise électrique.

Ne pliez pas et ne comprimez pas le tube de connexion ou le câble d'alimentation et tenez le câble à l'écart des surfaces humides, chaudes ou tranchantes.

N'installez pas le produit dans des véhicules à roues ou des bateaux.

Le non-respect de ces précautions peut provoquer un incendie, un choc électrique, un court-circuit ou endommager l'appareil.

Allez sur le site [www.laufen.com/cleanet](http://www.laufen.com/cleanet) pour consulter la déclaration de conformité.

# 1 CONSIGNES DE SÉCURITÉ ET AVERTISSEMENTS

## **Pour confirmer que l'installation est correcte, procédez comme suit:**

Vérifiez que la céramique est installée conformément au manuel d'installation fourni.

Vérifiez que la vanne d'arrêt est ouverte.

Vérifiez que l'alimentation électrique est raccordée au **CLEANET LITE**.

Si le **CLEANET LITE** est raccordé à l'alimentation électrique, les lumières clignotent et un bip se fait entendre.

La buse avance et recule.

Les lumières s'éteignent et le **CLEANET LITE** reste en mode veille, prêt à être utilisé.

## **PRÉCAUTIONS D'UTILISATION**

Ces précautions sont importantes pour une utilisation sûre. Veillez à les respecter et à utiliser le produit correctement.

Le **CLEANET LITE** est un WC conçu pour le lavage des zones anale et périnéale. Il a été principalement conçu pour un usage privé et ne doit être utilisé que dans des espaces clos. Toute autre utilisation ne sera pas considérée comme conforme à l'usage prévu et LAUFEN n'acceptera aucune responsabilité pour les conséquences qui pourraient résulter d'une utilisation inappropriée. En cas de dysfonctionnement, consultez les conseils de dépannage (voir section 7).

Le fait de se pencher en arrière lorsque l'on est assis sur le **CLEANET LITE** facilite le réglage de la buse et réduit les risques d'éclaboussures.

N'urinez pas sur le boîtier principal ou la fiche d'alimentation et ne les éclaboussez pas d'eau ou de produits de nettoyage.

Vous risqueriez de provoquer un incendie, un choc électrique, de la chaleur, un court-circuit, des taches ou un dysfonctionnement.

N'obstruez jamais les ouvertures présentes sur le produit et ne laissez jamais tomber ou entrer des objets à l'intérieur.

Veillez à ce qu'il n'y ait pas de peluches dans l'entrée d'air.

Ne placez pas de flammes nues, de bougies, de cigarettes ou d'autres objets similaires au-dessus du produit et ne laissez pas tomber d'objets inflammables ou de cigarettes à proximité ou à l'intérieur du produit.

Ne marchez pas sur le produit.

Évitez de forcer sur le siège ou le couvercle.

Ne pliez pas, ne tirez pas et ne tordez pas le câble d'alimentation. Ne placez pas non plus d'objets lourds dessus.

Ne laissez pas de serviettes ou de mouchoirs en papier sur le siège chauffant. Cela pourrait affecter son comportement thermique.

En cas de fuite d'eau, fermez toujours la vanne d'arrêt.

N'utilisez pas de réhausseur pour enfants ou adultes si vous comptez utiliser le **CLEANET LITE**.

Pour éviter de faire tomber la télécommande, rangez-la dans un endroit sûr lorsqu'elle n'est pas utilisée.

## **PRÉCAUTIONS D'ENTRETIEN**

Éteignez le produit s'il n'est pas utilisé pendant une longue période (plus de 7 jours).

Ne démontez pas et ne réparez pas le produit; contactez l'assistance technique en cas de panne.

Les réparations éventuelles doivent être effectuées par du personnel autorisé, en utilisant des pièces de rechange et des accessoires d'origine.

Si vous utilisez des produits de nettoyage sur le WC, assurez-vous de les enlever dans les 3 minutes, en laissant le siège et le couvercle ouverts pour qu'ils sèchent.

Éliminez tout résidu de détergent de la cuvette du WC. (Si la vapeur d'un produit de nettoyage pour WC pénètre dans l'unité principale, cela peut provoquer un dysfonctionnement).

Tous les éléments en plastique doivent être nettoyés uniquement à l'eau claire et aucun produit chimique ne doit être appliqué directement sur les composants en plastique.

## **CONDITIONS AMBIANTES**

La température ambiante ne doit pas être inférieure à 4 °C ou supérieure à 40 °C.

Si la température ambiante descend en dessous de 4 °C, il faut éviter les dommages dus au gel; l'eau gelée pourrait casser le **CLEANET LITE** et les tuyaux, ce qui entraînerait une fuite d'eau.

Réglez la température de la pièce de manière à éviter que les tuyaux et les flexibles ne gèlent pendant les mois froids.

## 2 INTRODUCTION

### 2.1 SYMBOLS



Conseil



Avertissement

### 2.2 WC-DOUCHE: LAMPE TÉMOIN

La lampe témoin se trouve à l'intérieur de la cuvette. Elle fournit des informations sur l'entretien nécessaire ou d'éventuels dysfonctionnements de votre WC-douche depuis l'intérieur (lumière dans la cuvette).

### 2.3 UTILISATION DU PRODUIT

Lorsque le produit est raccordé pour la première fois au secteur, il faut attendre au moins 4 minutes avant de pouvoir effectuer la première vidange des toilettes.

CLEANET LITE dispose d'un système de chauffage instantané de l'eau qui chauffe l'eau à température constante pendant l'utilisation de la fonction de lavage.

Lorsque la fonction est activée, le CLEANET LITE nettoie la buse avant et après utilisation.

# 3 VUE D'ENSEMBLE DU WC-DOUCHE

## 3.1 WC-DOUCHE



FR

## 3.2 BOUTON DE COMMANDE ROTATIF

Vous pouvez utiliser le WC-douche de LAUFEN en tournant et en appuyant simplement sur le bouton situé à droite. Ce bouton permet d'activer les fonctions suivantes:

- Douchette séant
- Douchette pour dames
- Puissance du jet
- Position du jet
- Arrêt de la fonction
- Douche oscillante
- Température de l'eau (OFF / 37 °C)
- Sélection de l'éclairage:  
  ambiance-cuvette-éteint
- MARCHE/ARRÊT produit
- Rétablissement des réglages d'usine

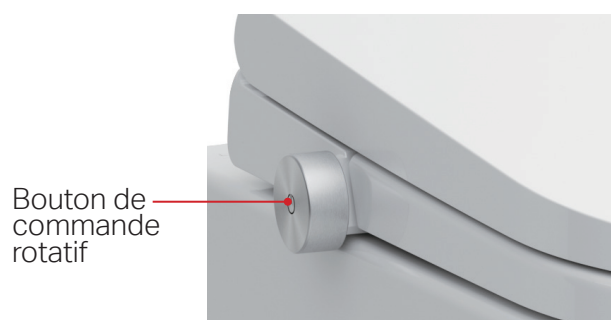

# 3 VUE D'ENSEMBLE DU WC-DOUCHE

## 3.3 APP LAUFEN SMART CONTROL

Votre WC-douche peut être facilement utilisé avec l'App LAUFEN Smart Control pour iPhone et Android. Cette application comprend des fonctions supplémentaires utiles.

Pour de plus amples descriptions, voir la section 4.

Nous vous recommandons de connecter l'appareil à votre Wi-Fi et de le mettre à jour à l'aide de l'App.

### Menu principal

- Douchette séant
- Douchette pour dames
- Puissance du jet
- Position du jet
- Connexion de l'appareil
- Oscillation
- Température de l'eau
- Éclairage d'ambiance
- Réglages utilisateur

### Menu Réglages

- Réglages du produit
- Réglages de service
- Connectivité

### Menu Info

- Informations sur l'appareil
- Mises à jour firmware produit
- Référence et numéro de série
- Télécharger des instructions

### Menu Service

- Première aide, questions et réponses
- Explication des icônes et symboles

Installez l'App gratuite directement à partir d'App Store ou de Google Play.

### Configurations via l'App

- Régler l'intensité de l'éclairage d'ambiance
- Programmer l'activation de l'éclairage nocturne

**i** Étant donné que l'App va être constamment mise à jour, aucune description détaillée n'est fournie dans cette notice.

LAUFEN APP

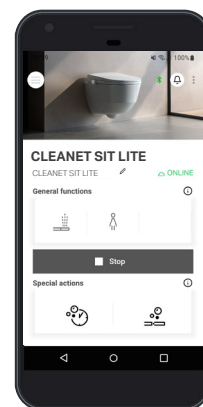

Download the app



LAUFEN Smart Control

## 3.4 LAUFEN Télécommande (en option, non incluse)

Votre WC-douche peut être facilement utilisé avec la télécommande.

**i** La télécommande n'est pas fournie avec le produit, vous pouvez scanner le code QR pour accéder à la page d'achat.



 **COMMANDER DU PRODUIT  
ANTICALCAIRE  
H89G896000001**



# 4 COMMANDE DU WC-DOUCHE

Douchette séant



Douchette pour dames



Puissance du jet moins/plus

\* Fonction douchette activée



Température eau

\* Fonction douchette activée

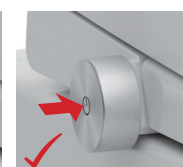
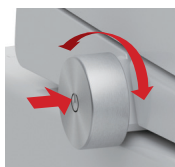

Bras de douche vers l'avant



Bras de douche vers l'arrière

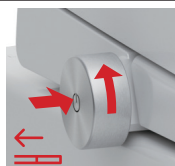

Douche oscillante

\* Fonction douchette activée

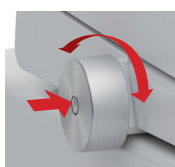

Arrêter



Éclairage d'ambiance

Éclairages d'ambiance et cuvette allumés →

Éclairage d'ambiance allumé → Éclairage cuvette

allumé → Éclairages d'ambiance et cuvette éteints

\* Produit en mode veille.

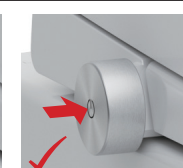
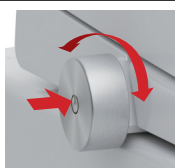

FR

## 4 COMMANDE DU WC-DOUCHE

4.1



### DOUCHETTE SÉANT

Pour activer la douchette séant, appuyez sur le bouton de commande rotatif pendant 0,5 seconde (1 bip), puis relâchez-le.



### DOUCHETTE POUR DAMES

Pour activer la douchette pour dames, appuyez sur le bouton de commande rotatif pendant 2 secondes (2 bips), puis relâchez-le.

4.1.1

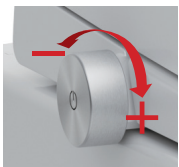

### RÉGLAGE DU VOLUME D'EAU

Lorsque vous utilisez les fonctions de douchette séant ou de douchette pour dames, tournez le bouton de commande rotatif dans le sens des aiguilles d'une montre et dans le sens inverse des aiguilles d'une montre pour régler le débit d'eau.

Pour chaque position, vers l'avant ou vers l'arrière, un bip se fait entendre (si le mode Silencieux n'est pas activé). Lorsque la position maximale ou minimale est atteinte, un double bip se fait entendre.



Tournez le bouton vers l'avant pour augmenter la puissance du jet.



Tournez le bouton vers l'arrière pour diminuer la puissance du jet.



Si vous souhaitez relancer la douchette, appuyez sur le bouton pendant que le bras de douche se rétracte à la fin de la première douche.



La température de l'eau est réglée en usine sur le niveau 3.



La durée de la douche est pré-réglée en usine à 2 minutes. Elle peut être modifiée à l'aide de l'App Smart Control.



Une utilisation inappropriée consiste notamment à lancer la douche alors que personne n'est assis sur le WC-douche. Cela peut provoquer des dégâts d'eau dans la zone environnante.

4.1.2

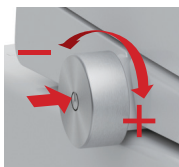

### RÉGLAGE DE LA POSITION DE LA BUSE

Lorsque vous utilisez les fonctions de douchette séant ou de douchette pour dames, appuyez sur le bouton de commande rotatif et tournez-le dans le sens des aiguilles d'une montre pour déplacer le jet vers l'avant.

Appuyez sur le bouton de commande rotatif et tournez-le dans le sens inverse des aiguilles d'une montre pour déplacer le jet vers l'arrière.

Pour chaque position, dans le sens des aiguilles d'une montre ou dans le sens inverse, un bip se fait entendre (si le mode Silencieux n'est pas activé).

Lorsque la position maximale ou minimale est atteinte, un double bip se fait entendre.

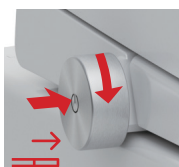

Appuyez sur le bouton tout en le tournant vers l'avant pour déplacer le jet vers l'avant.



Appuyez sur le bouton tout en le tournant vers l'arrière pour déplacer le jet vers l'arrière.

4.1.3

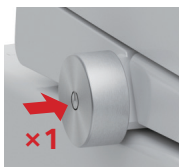

### ARRÊT DE LA FONCTION DE NETTOYAGE

Pour arrêter la fonction de lavage, appuyez sur le bouton de commande rotatif pendant la douche.

## 4 COMMANDE DU WC-DOUCHE

4.2

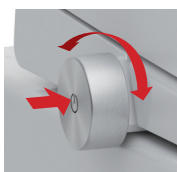

### DOUCHE OSCILLANTE

Pendant la douche, appuyez sur le bouton de commande rotatif et tournez-le dans le sens des aiguilles d'une montre, puis tournez-le rapidement dans le sens inverse pour activer ou désactiver l'oscillation.

Lorsque l'oscillation est active, la buse avance et recule pour élargir la plage de lavage.

4.3

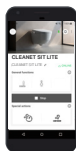

### DOUCHE PULSÉE

La fonction de douchette pulsée ne peut être activée qu'à l'aide de l'App Laufen Smart Control ou de la télécommande en option (non fournie avec le produit).

4.4

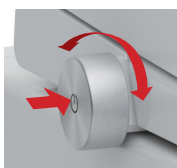

### RÉGLAGE DE LA TEMPÉRATURE DE L'EAU

Lorsque le produit est en mode veille, appuyez sur le bouton de commande rotatif et tournez-le dans le sens des aiguilles d'une montre et dans le sens inverse pour passer en mode réglage (2 bips). Tournez le bouton de commande rotatif dans le sens des aiguilles d'une montre pour activer ou désactiver le réglage de la température de l'eau.



Réglage de la température de l'eau activé: la LED clignote en vert et un double «bip» retentit.

Réglage de la température de l'eau désactivé: la LED clignote en bleu et un long «bip» retentit.

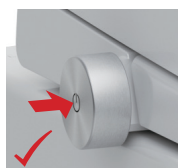

Appuyez sur le bouton pour enregistrer le nouveau réglage à la fin.



La température de l'eau est réglée en usine sur le niveau 3. Cela peut être modifié à l'aide de l'App Laufen Smart Control.

## 4 COMMANDE DU WC-DOUCHE

4.5

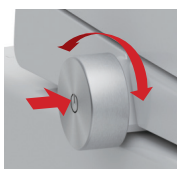

### ÉCLAIRAGE D'AMBIANCE

Lorsque le produit est en mode veille, appuyez sur le bouton de commande rotatif et tournez-le dans le sens des aiguilles d'une montre et dans le sens inverse pour passer en mode réglage (2 bips).



Tournez le bouton de commande rotatif dans le sens inverse des aiguilles d'une montre pour sélectionner l'un des réglages: Éclairages d'ambiance et cuvette allumés → Éclairage d'ambiance allumé → Éclairage cuvette allumé → Éclairages d'ambiance et cuvette éteints.

Éclairages d'ambiance et cuvette allumés: double bip.

Éclairage d'ambiance allumé: double bip.

Éclairage cuvette allumé: double bip.

Éclairages d'ambiance et cuvette éteints: long bip.

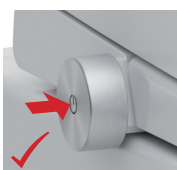

Appuyez sur le bouton pour enregistrer le nouveau réglage à la fin.

4.6

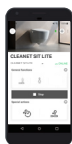

### MODE SILENCIEUX

La fonction Mode Silencieux ne peut être activée qu'à l'aide de l'App Laufen Smart Control ou de la télécommande en option (non fournie avec le produit).

4.7



### ARRÊT DU SYSTÈME

Pour éteindre le système, appuyez sur le bouton de commande rotatif pendant 5 secondes jusqu'à ce qu'un long bip se fasse entendre, puis relâchez-le.

Pour activer l'unité et allumer le système, appuyez à nouveau sur le bouton de commande rotatif pendant 2 secondes.

4.8



### RÉTABLISSEMENT DES RÉGLAGES D'USINE

Pour rétablir les valeurs par défaut, appuyez sur le bouton de commande rotatif pendant 10 secondes jusqu'à ce que trois bips se fassent entendre, puis relâchez-le.

Pression douchette séant	Niveau 3	Nozzle position	Niveau 3
Pression douchette pour dames	Niveau 3	Oscillating	Arrêt
Température de l'eau douchette séant	Niveau 3	Éclairages d'ambiance et cuvette	Marche
Température de l'eau douchette pour dames	Niveau 3	Silent mode	Arrêt

# 5 COMMANDE DU WC-DOUCHE

Vous pouvez contrôler votre WC-douche LAUFEN, soit à l'aide du bouton avec télécommande (non fournie avec le produit), soit via l'App LAUFEN.

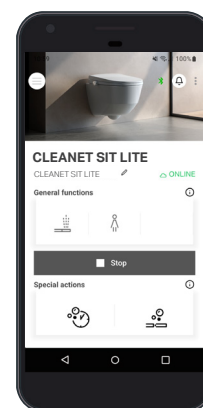
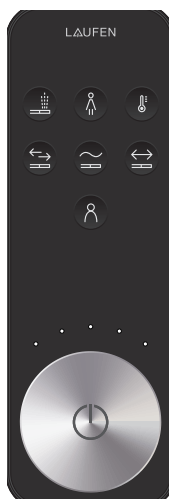

Douchette séant			
Douchette pour dames			
Température eau			
Position du jet			
Douche pulsée			
Douche oscillante			
Profil utilisateur			
Arrêter			

## 6 NETTOYAGE ET ENTRETIEN

6.1

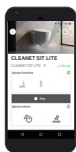

### MODE NETTOYAGE

Le mode Nettoyage ne peut être activé qu'à l'aide de l'App Laufen Smart Connect.

Lorsque le mode Nettoyage est activé, la buse est déployée pour un nettoyage en profondeur de la buse pendant 5 minutes ou jusqu'à ce que l'utilisateur l'arrête à l'aide de l'App.



### BOUTON AVEC TÉLÉCOMMANDE (en option, non fournie avec le produit)

Appuyez sur le bouton rotatif de la télécommande et sur la touche Douchette pour dames pendant 3 secondes. La buse sort alors pendant 5 minutes (et la lumière verte s'allume), puis se rétracte automatiquement, ou appuyez sur le bouton de commande rotatif pendant 5 secondes pour quitter manuellement le mode Nettoyage.



N'utilisez pas de produits de nettoyage fortement abrasifs. N'utilisez que des produits de nettoyage abrasifs doux.



Ne tirez pas sur la buse et ne la poussez pas manuellement.



Il est interdit de retirer la buse directement à la main.

6.2

### NETTOYAGE ENTRE LA CÉRAMIQUE ET LA SURFACE DU CLEANET LITE

Le produit est fixé par un clip et des aimants.

Il peut être détaché de la fixation magnétique en le tirant vers le haut, mais en gardant le support à clip en place afin de nettoyer la surface en céramique située sous les parties fonctionnelles des toilettes intelligentes.

Il est ainsi possible de nettoyer la surface des toilettes sous le dispositif WC-douche.

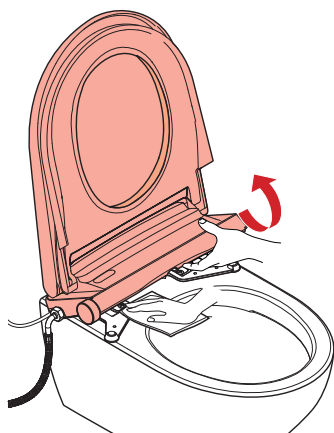

Ne démontez pas complètement l'équipement et ne le retournez pas.



Veillez à ne pas endommager les composants électriques.



N'utilisez pas de produits de nettoyage abrasifs.

# 6 NETTOYAGE ET ENTRETIEN

## 6.3 NETTOYAGE DU FILTRE

1. Coupez l'alimentation en eau.
2. Utilisez une pièce de monnaie ou un tournevis à tête plate pour dévisser le filtre et le retirer.
3. Utilisez une brosse et de l'eau pour enlever délicatement les dépôts.
4. Réinstallez le filtre.
5. Ouvrez la vanne d'arrivée d'eau.

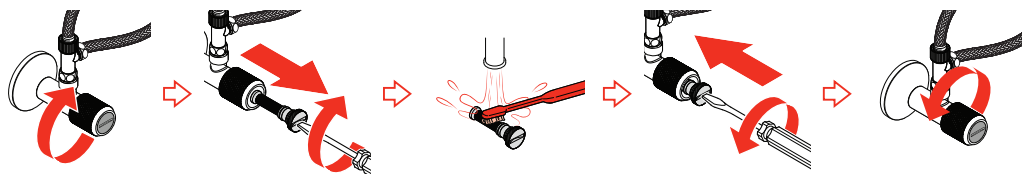

## 6.4 PROCESSUS DE DÉTARTRAGE

Le processus de détartrage peut varier en fonction de la région et de la dureté de l'eau. L'intervalle standard est d'une fois par an.

Le détartrage permet de réduire ou d'éliminer les dépôts de calcaire à l'intérieur du circuit d'eau (tuyaux, réservoir d'eau, dispositif de chauffage instantané et embout de buse). L'utilisateur doit ajouter du produit anticalcaire (poudre de détartrage) par l'orifice situé dans le boîtier principal.

1. Ouvrez le couvercle et la plaque de recouvrement du dispositif de détartrage du boîtier principal de l'appareil et versez le produit anticalcaire en poudre dans l'orifice.
2. Le processus de détartrage ne peut être activé qu'à l'aide de l'App Laufen Smart Connect (voir chapitre 3.3) ou, si la télécommande en option est disponible, en appuyant sur le bouton rotatif de la télécommande et sur la touche Température pendant 3 secondes. Pendant le processus de détartrage, la lumière de la cuvette clignote en jaune.
3. L'ensemble du processus de détartrage dure environ 15 minutes. Lorsqu'il est terminé, l'appareil émet un long bip pour indiquer que le processus est terminé.



COMMANDER DU PRODUIT  
ANTICALCAIRE  
H89G8960000001



Pendant ce processus, les toilettes intelligentes ne fonctionnent pas.



Utilisez le produit anticalcaire LAUFEN (H89G8960000001).

D'autres produits anticalcaires peuvent causer des dommages.

# 6 NETTOYAGE ET ENTRETIEN

## 6.5 ENTRETIEN DE SÉCURITÉ

Pour un entretien sûr du produit, ne le tournez pas lorsqu'il y a de l'eau dans le réservoir.  
Pour vider le réservoir d'eau:

1. Débranchez le produit et fermez complètement la vanne d'arrêt.
2. Retirez l'appareil principal de la plaque de montage.
3. Démontez le tuyau flexible et déconnectez le câble électrique.
4. Insérez une pièce de monnaie dans la fente du bouchon du réservoir.
5. L'eau commence à s'écouler. Une fois l'écoulement terminé, bougez et tournez légèrement l'appareil pour vous assurer qu'il n'y a plus d'eau dans le réservoir. Sans eau dans le réservoir, vous pouvez le tourner.

**A**

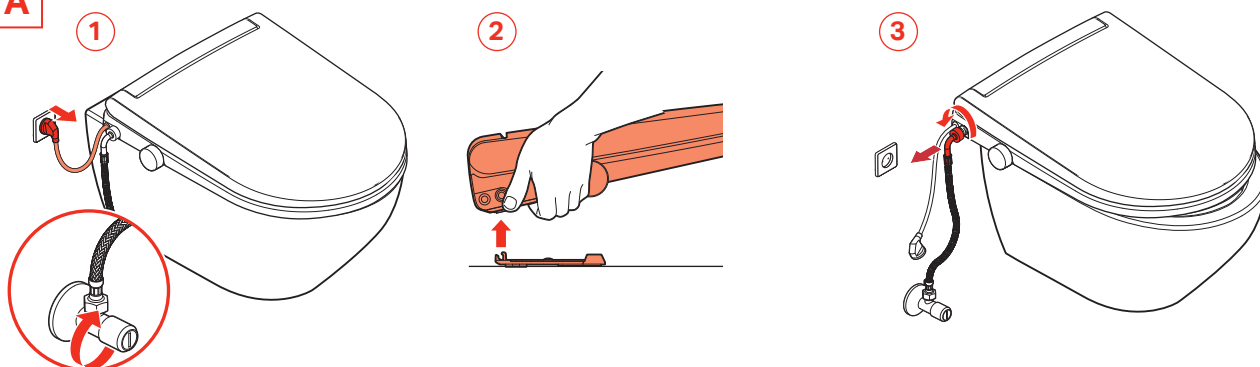

**B**

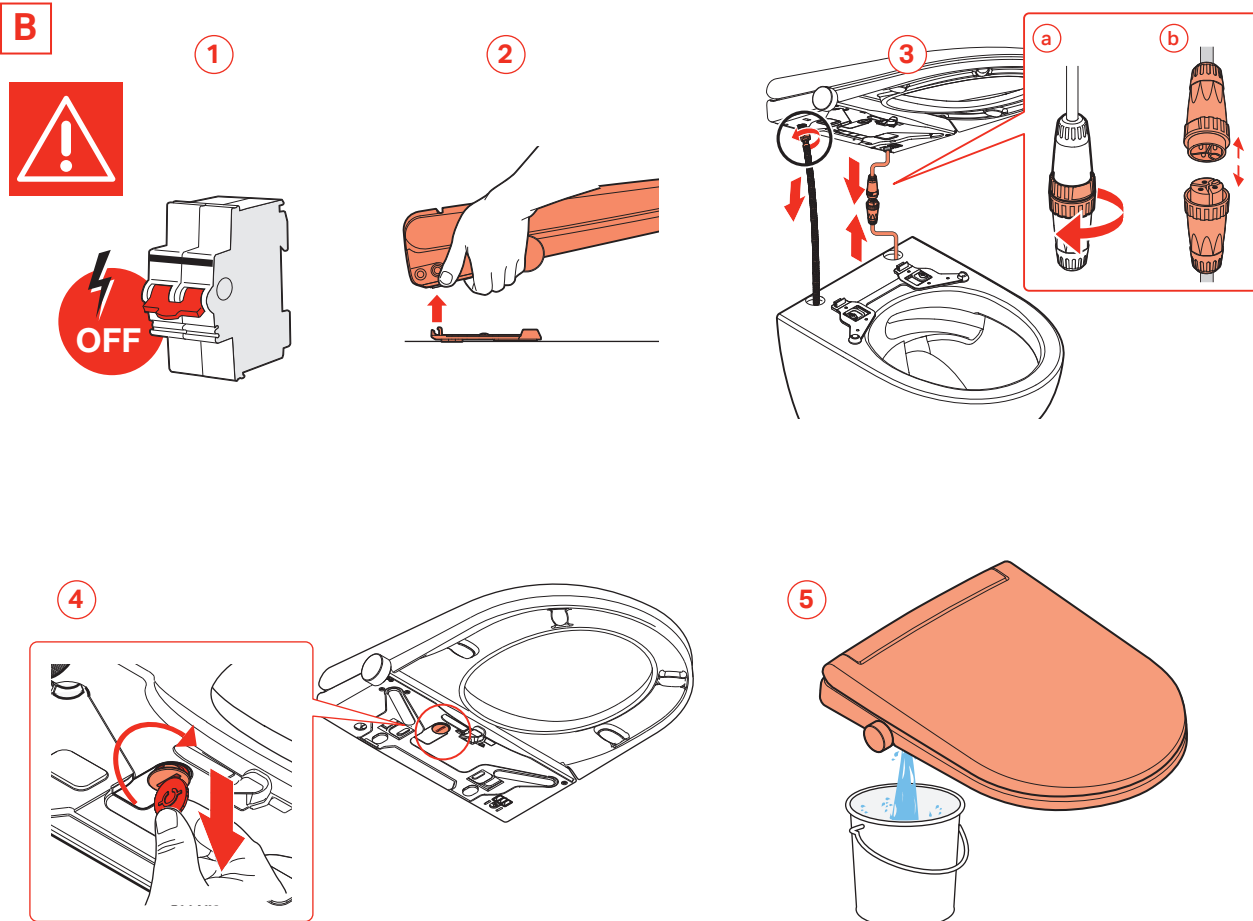

# 7 DÉPANNAGE



Choc électrique! • N'ouvrez jamais le dispositif pour effectuer des réparations par vous-même.  
Danger de mort! • Contactez le service clientèle de LAUFEN.

## MESSAGES ET PANNES

### Service clientèle de LAUFEN

Si des défauts surviennent et qu'ils ne peuvent pas être résolus à l'aide des informations contenues dans la notice d'utilisation, veuillez contacter le service clientèle de LAUFEN. [www.laufen.com/cleanet](http://www.laufen.com/cleanet)

PROBLÈME	CAUSE POSSIBLE	SOLUTION
La pression d'eau de la douchette est faible ou peu d'eau sort.	La pression de l'eau est faible.	Réglez la pression de l'eau à l'aide du bouton (voir 4.1.1).
	L'embout de la buse est entartré.	Descalcifiez l'embout de la buse et réinitialisez le produit (voir 4.7 ou 4.8). *
Les lumières clignotent une fois toutes les 5 secondes. Erreur (E1) sur l'App. Aucune arrivée d'eau.	La quantité d'eau arrivant dans le réservoir n'est pas suffisante.	Vérifiez que le réseau fournit bien de l'eau et réinitialisez le produit (voir 4.7).
	Le flexible synthétique est pincé ou plié.	Redressez le tuyau ou remplacez-le s'il est endommagé.
	Le filtre dans la vanne d'arrêt est obstrué ou il y a une panne d'alimentation générale.	Vérifiez que le réseau fournit bien de l'eau et nettoyez le filtre à eau (voir 6.3) puis réinitialisez le produit (voir 4.7 ou 4.8). *
	Défaillance interne du produit.	*
La pression de l'eau est faible.	La pression de l'eau est faible.	Réglez la pression de l'eau à l'aide du bouton (voir 4.1.1).
	L'embout de la buse est entartré.	Détartez l'embout de la buse et réinitialisez le produit (voir 4.7 ou 4.8).
Les lumières clignotent deux fois toutes les 5 secondes. Erreur (E2) sur l'App. Problème de pompe à eau ou embout de buse entartré.	Défaillance interne du produit.	Effectuer un détartrage (voir 6.4). Si le problème persiste, coupez l'alimentation en eau et contactez le service clientèle de LAUFEN.
	Possibilité d'un entartrage de l'appareil.	Détartez l'appareil (voir 6.4) et réinitialisez le produit (voir 4.7 ou 4.8).
Les lumières clignotent 3 fois toutes les 5 secondes. Erreur (E3) sur l'App. Défaillance du capteur de niveau d'eau ou de la pompe à eau.	Défaillance interne du produit.	*
	L'embout de la buse est entartré.	Détartez l'embout de la buse et réinitialisez le produit (voir 4.7 ou 4.8).
Les lumières clignotent 4 fois toutes les 5 secondes. Erreur (E4) sur l'App. L'eau surchauffe	La température de l'eau entrante est trop élevée.	Vérifiez que l'eau entrant dans l'équipement est froide.
	Le capteur de température ou un composant du système de chauffage de l'eau est endommagé.	*
Les lumières clignotent 6 fois toutes les 5 secondes. Erreur (E6) sur l'App. L'eau ne chauffe pas.	La fonction de réglage de la température de l'eau est désactivée ou la température est mal réglée.	Vérifiez le réglage de la température de l'eau (voir 4.3) ou activez la température de l'eau chauffée.
	Le capteur de température de l'eau ou le composant de chauffage interne est endommagé.	*
La fonction de lavage ne fonctionne pas ou ne vaporise pas.	L'utilisateur n'est pas assis correctement.	Ajustez votre position assise.

# 7 DÉPANNAGE

PROBLÈME	CAUSE POSSIBLE	SOLUTION
Les lumières clignotent 7 fois toutes les 5 secondes. Erreur (E7) sur l'App. Erreur du capteur de température de l'eau.	Le capteur de température de l'eau est endommagé.	*
L'appareil s'arrête alors qu'il était en mode Lavage.	Le temps de lavage a dépassé la durée programmée.	Répétez la fonction de nettoyage.
	Il y a une coupure de courant.	Vérifiez le cordon d'alimentation ou débranchez et rebranchez le cordon. Réinitialisez le produit (voir 4.7 ou 4.8).
La buse ne fonctionne pas correctement.	La tête de la buse est sale.	Nettoyez la tête de la buse (voir 6.1).
	Le filtre dans la vanne d'arrêt est obstrué ou il y a une panne d'alimentation générale.	Vérifiez que le réseau fournit bien de l'eau et nettoyez le filtre à eau de la vanne d'arrêt (voir 6.3), puis réinitialisez le produit. (voir 4.7 ou 4.8)
La buse ne recule pas.	L'alimentation électrique a été coupée.	Rétablissez l'alimentation principale. La buse recule automatiquement.
	Le moteur de la buse a perdu sa position.	Réinitialisez le produit (voir 4.7 ou 4.8).*
L'appareil bouge lorsque l'on s'assoit.	Des composants ou mécanismes internes ne fonctionnent pas correctement.	*
	Le support arrière du produit n'est pas assez serré.	Serrez le support arrière.
De l'eau sort par la porte de la buse alors que la fonction n'est pas activée.	Niveau d'eau excessif dans le réservoir interne en raison d'une défaillance d'un composant interne de l'équipement.	Effectuer un détartrage (voir 6.4). Si le problème persiste, coupez l'alimentation en eau et appelez le service clientèle de LAUFEN.
Le bouton ne fonctionne pas.	Défaillance d'une connexion interne ou de composants internes.	*
L'éclairage LED de courtoisie ne s'active pas lorsqu'un utilisateur est détecté.	La fonction a été désactivée à partir de l'App.	Ré-activez la fonction.
L'App ne trouve pas l'appareil.	L'App n'est probablement pas à jour.	Mettez à jour l'App via l'iOS Store ou l'Android Store.
	Absence probable de signal Bluetooth.	Restez à moins de 2 m des toilettes.
Certaines fonctions ne fonctionnent pas à partir de l'App (par exemple: Se préparer, mise à jour du logiciel, etc.).	Signal Wi-Fi insuffisant dans la zone d'installation.	Vérifiez le signal Wi-Fi dans la zone d'installation et améliorez-le.
	Absence de Wi-Fi dans la zone d'installation.	Poursuivez l'installation en mode Bluetooth (l'accès aux données est nécessaire sur l'appareil mobile où l'App est lancée).
	L'appareil n'a pas été connecté au Wi-Fi.	Connectez l'appareil au Wi-Fi en suivant les instructions de l'App.
	L'App n'est probablement pas à jour.	Mettez à jour l'App via l'iOS Store ou l'Android Store.

\* Si le problème persiste, veuillez appeler le service clientèle de LAUFEN.

# 8 CARACTÉRISTIQUES TECHNIQUES CLEANET LITE

	H89G890000001 H89G891000001 H89G893000001 H89G894000001	H89G892000001 H89G895000001
<b>Nettoyage</b>	Douchette séant et douchette pour dames	•
	Position de la buse réglable	5 niveaux
	Mode Douche oscillante	•
	Mode Douche pulsée	•
	Pression d'eau réglable (0.2~0.7 l/min)	5 niveaux
	Température d'eau réglable	Arrêt / 37 °C (en option 5 niveaux avec télécommande ou App)
	Chauffage instantané de l'eau	•
	Auto-nettoyage automatique de la buse	•
	Dispositif de sécurité	Fusible thermique
<b>Sécheur</b>	Fonction sécheur	-
	Volume d'air de séchage	-
	Température réglable	-
<b>Siège</b>	Siège chauffant à température réglable	-
	Couvercle et siège à fermeture douce	•
<b>Autres</b>	Fonction de désodorisation manuelle/automatique	-
	Fonction d'éclairage nocturne manuelle/automatique (LED)	• / • (en option avec télécommande ou App)
	Éclairage par UV	•
	Désinfection de la buse	-
	Rinçage hygiénique	-
	Fermeture/Ouverture automatique du couvercle	-
	Télécommande (3x piles alcalines AAA)*	En option, non fournie avec le produit.
	Mode réglage utilisateur	• / • (en option avec télécommande)
	Économie d'énergie – siège chauffant	-
	APP / IoT	•
	Détartrage	• / • (en option avec télécommande ou App)
<b>Données techniques</b>	Raccords cachés	- / •
	Tension d'alimentation	220-240V~, 50/60 Hz
	Puissance nominale	1650 W (température de l'eau entrante 0°C)
	Capacité maximale de chauffage du sécheur	-
	Capacité de chauffage du siège	-
	Raccord d'entrée d'eau	G 3/8"
	Pression de l'eau du robinet pour la fonction douchette	0.1-0.7 MPa (1-7 bar)
	Poids net du produit	Approx. 5.0 <sup>±0.2</sup> kg
	Poids brut du produit	Approx. 7.2 <sup>±0.2</sup> kg

\* Télécommande en option, réf: H89G896000001

## Unités

V = volt, Hz = hertz, W = watt, m = mètre, MPa = mégapascal, bar = bar, kg = kilogramme, °C = degré Celsius, s = seconde

## 9 ÉLIMINATION ET ENVIRONNEMENT



Le WC-douche LAUFEN satisfait aux exigences de la directive UE « limitation de l'utilisation de certaines substances dangereuses dans les équipements électriques et électroniques » (2011/65/UE). Il ne contient pratiquement pas de substances dangereuses telles que le plomb, le cadmium, le mercure ou le chrome VI.

### Élimination correcte des appareils usagés

Les appareils électriques usagés contiennent souvent des matériaux encore utilisables. Mais ils contiennent également de nombreuses substances dangereuses qui garantissent le bon fonctionnement de l'équipement et sa sécurité. Une manipulation ou une élimination incorrecte de ces substances est susceptible de nuire à l'homme et à l'environnement.



Ce symbole figurant sur la plaque signalétique de votre WC-douche indique qu'il est interdit d'éliminer l'appareil avec les déchets ménagers. Veuillez éliminer les piles usagées selon la réglementation en vigueur. Il est interdit de les éliminer avec les déchets ménagers.

Veuillez contacter le point de collecte approprié pour le retour et le recyclage des équipements électriques dans votre région.

Conservez votre ancien appareil hors de portée des enfants jusqu'à ce qu'il soit transporté pour être mis au rebut.

Les pièces en plastique sont marquées par des symboles normalisés au niveau international afin de garantir que les déchets plastiques sont triés en fonction de leur type. Ainsi, votre ancien appareil peut être recyclé dans le respect de l'environnement.

## 10 INFORMATIONS JURIDIQUES

La présente notice contient des informations importantes sur l'utilisation conforme à l'usage prévu ainsi que sur la commande et l'entretien corrects de l'appareil.

Les utilisateurs doivent comprendre et respecter les instructions de la présente notice d'utilisation afin de garantir une utilisation sans danger de l'appareil ainsi qu'une sécurité maximale lors de son fonctionnement et de son entretien.

Cette notice d'utilisation ne peut tenir compte de toutes les utilisations et/ou de toutes les erreurs d'utilisation possibles et imaginables.

Nous aimerions également attirer votre attention sur les points suivants: le contenu de cette notice ne constitue pas la part d'un accord, d'un engagement ou d'un rapport juridique antérieur ou existant actuellement; il ne modifie pas non plus un accord, un engagement ou un rapport juridique existant actuellement. Toute obligation contraignante pour LAUFEN découle des dispositions respectives de la garantie. Ces derniers englobent également une obligation de garantie complète et déterminante de LAUFEN. Les informations fournies dans la présente notice d'utilisation n'entraînent ni une extension ni une restriction des exigences découlant des dispositions de la garantie.

Cette notice est protégée par les lois sur les droits d'auteur. Toute copie et/ou traduction dans une autre langue nécessitent l'accord écrit préalable de LAUFEN.



# OBSAH

<b>1</b>	<b>BEZPEČNOSTNÍ A VAROVNÁ UPOZORNĚNÍ</b>	<b>79</b>
<b>2</b>	<b>ÚVOD</b>	<b>81</b>
2.1	SYMBOLY	81
2.2	TOALETA SE SPRCHOU: INDIKÁTOR SVĚTLA	81
2.3	POUŽÍVÁNÍ VÝROBKU	81
<b>3</b>	<b>PŘEHLED VAŠÍ TOALETY SE SPRCHOU</b>	<b>82</b>
3.1	TOALETA SE SPRCHOU	82
3.2	OVLADAČ S OTOČNÝM TLAČÍTKEM	82
3.3	LAUFEN APP, Smart Control	83
3.4	LAUFEN Dálkový ovladač (Optional, not included)	83
<b>4</b>	<b>OBSLUHA TOALETY SE SPRCHOU</b>	<b>84</b>
4.1	ANÁLNÍ SPRCHA	85
4.1.1	REGULACE MNOŽSTVÍ VODY	85
4.1.2	NASTAVENÍ POLOHY TRYSKY	85
4.1.3	ZASTAVTE FUNKCI ČIŠTĚNÍ	85
4.2	KMITÁNÍ SPRCHY	86
4.3	SPRCHA PULZUJÍCÍ	86
4.4	TEPLOTA VODY	86
4.5	OKOLNÍ SVĚTLO	87
4.6	TICHÝ REŽIM	87
4.7	SYSTÉM VYPNUT	87
4.8	OBNOVENÍ HODNOT NA VÝCHOZÍ TOVÁRNÍ HODNOTY	87
<b>5</b>	<b>OBSLUHA TOALETY SE SPRCHOU</b>	<b>88</b>
<b>6</b>	<b>ČIŠTĚNÍ A ÚDRŽBA</b>	<b>89</b>
6.1	REŽIM ČIŠTĚNÍ	89
6.2	ČIŠTĚNÍ MEZI POVRCHEM CERAMIC A CLEANET LITE	89
6.3	ČIŠTĚNÍ FILTRU	90
6.4	PROCES ODVÁPŇENÍ	90
5.5	ÚDRŽBA BEZPEČNOSTI	91
<b>7</b>	<b>ŘEŠENÍ PROBLÉMŮ</b>	<b>92</b>
<b>8</b>	<b>TECHNICKÁ DATA ZAŘÍZENÍ CLEANET LITE</b>	<b>94</b>
<b>9</b>	<b>LIKVIDACE A ŽIVOTNÍ PROSTŘEDÍ</b>	<b>95</b>
<b>10</b>	<b>PRÁVNÍ UPOZORNĚNÍ</b>	<b>95</b>

# 1 BEZPEČNOSTNÍ A VAROVNÁ UPOZORNĚNÍ

## VAROVÁNÍ – BEZPEČNOSTNÍ OPATŘENÍ

Před použitím výrobku si pečlivě přečtěte tento návod a mějte jej po ruce pro budoucí použití. Nedbalé nebo nesprávné použití výrobku může vést k vážným zraněním.

Zařízení **CLEANET LITE** není vhodné pro použití jednotlivci (včetně dětí) s tělesným, smyslovým nebo mentálním postižením nebo kteří nemají zkušenosti nebo znalosti o tom, jak jej používat, pokud nejsou pro jejich vlastní bezpečnost sledováni odpovědnou osobou nebo neobdrží návod, jak jej používat.

Zajistěte, aby si se zařízením nehrály děti.

**Při používání elektrických zařízení je třeba vždy dodržovat základní bezpečnostní opatření; ujistěte se, že berete v úvahu následující:**

## OBECNÁ VAROVÁNÍ

### Obal:

Obal zařízení **CLEANET LITE** není hračka.

Nedovolte dětem, aby si hrály s plastovými sáčky nebo s obalovým materiálem, protože mohou představovat riziko udušení nebo zranění. Materiál skladujte na bezpečném místě nebo jej zlikvidujte v souladu s místními pokyny pro recyklaci.

### Anální a perineální sprcha:

Nepoužívejte zařízení po uplynutí doby stanovené v každém cyklu. Prodloužení nad tuto dobu může změnit přirozenou rovnováhu vašeho těla.

Jedinci podstupující lékařskou léčbu nebo terapii v těchto specifických oblastech by se měli před použitím tohoto typu výrobku poradit se svým lékařem.

### Sedátko s poklopem:

Tlumiče v sedátku s poklopem zajišťují pomalé a tiché zavírání. Na žádnou z těchto částí netlačte rukou, protože byste mohli poškodit funkci tlumiče.

## BEZPEČNOSTNÍ OPATŘENÍ PŘI INSTALACI

Tento výrobek by měl instalovat pouze kvalifikovaný personál a za použití dodaných součástí.

Další informace o elektrickém a vodovodním připojení naleznete v instalační příručce.

### Ujistěte se, že dodržíte následující opatření týkající se hydraulické instalace:

Zařízení **CLEANET LITE** vždy připojujte k rozvodu studené vody.

Při instalaci vodního filtru se ujistěte, že je dostatečně utažen a ve správné poloze.

Tlak přívodu vody tohoto zařízení by měl být v rozmezí 0,1 až 0,7 MPa (1 až 7 bar).

Ujistěte se, že dodržíte následující opatření týkající se elektrické instalace:

Nemanipulujte se zásuvkou mokřýma rukama:

Chcete-li vytáhnout zástrčku ze zásuvky, netahejte za kabel, vždy tahejte za zástrčku.

Před manipulací s výrobkem vždy odpojte napájecí kabel.

Vždy používejte předepsané napájecí napětí (220–240 V, AC 50/60 Hz). Výrobek by měl mít uzemnění. K zařízení **CLEANET LITE** musí být nainstalovaný jistič.

Nepoužívejte špatné nebo vadné elektrické připojení.

Umístěte zásuvku správně; zajistěte pevné a úplné připojení k elektrické zásuvce. Mělo by být správně připojeno k elektrické zásuvce, pevně a úplně.

Odstraňte veškerý prach ze zásuvky.

Neohýbejte ani nemačkejte spojovací trubku nebo napájecí kabel a udržujte kabel mimo vlhké, horké nebo ostré povrchy.

Neinstalujte výrobek do kolových vozidel nebo lodí.

Ignorování těchto opatření může způsobit požár, úraz elektrickým proudem, zkrat nebo poškození zařízení.

Navštivte [www.laufen.com/cleanet.com](http://www.laufen.com/cleanet.com) a prohlédněte si prohlášení o shodě

# 1 BEZPEČNOSTNÍ A VAROVNÁ UPOZORNĚNÍ

## Pro potvrzení správnosti instalace:

Zkontrolujte, zda je keramika instalována podle dodaného instalačního návodu.

Zkontrolujte, zda je otevřený uzavírací ventil.

Zkontrolujte, zda je k zařízení **CLEANET LITE** připojený zdroj napájení.

Když je zařízení **CLEANET LITE** připojeno ke zdroji napájení, kontrolky budou blikat a ozve se pípnutí.

Tryska se pohybuje směrem ven a dovnitř.

Světla zhasnou a zařízení **CLEANET LITE** zůstane v pohotovostním režimu, připraven k použití.

## BEZPEČNOSTNÍ OPATŘENÍ PŘI POUŽÍVÁNÍ

Tato opatření jsou důležitá pro bezpečné používání. Ujistěte se, že je dodržujete a výrobek používáte správně.

Zařízení **CLEANET LITE** je WC, které bylo navrženo pro čištění análních a perineálních oblastí. Byl navržen hlavně pro soukromé použití. Jeho použití je omezeno na uzavřené prostory. Jakékoli jiné použití nebude považováno za použití v souladu se zamýšleným účelem a společnost Laufen nenese odpovědnost za jakékoli následky, které by mohly vzniknout v důsledku nesprávného použití.

Pokud dojde k provozní poruše, prostudujte si rady pro odstraňování problémů (viz část 7).

Opírání se při sezení na zařízení **CLEANET LITE** usnadňuje nastavení trysky a snižuje možné rozstříkávání.

Nemočte ani nestříkejte vodu nebo čisticí prostředky na hlavní konstrukci nebo síťovou zástrčku. Mohlo by dojít k požáru, úrazu elektrickým proudem, přehřátí nebo zkratu nebo by mohlo dojít ke vzniku skvrn nebo k poruše.

Nikdy neblokujte žádné otvory v výrobku, ani do nich nespouštějte nebo do nich nevkládejte žádné předměty.

Udržujte přívod vzduchu bez vláken.

Na výrobek nepokládejte žádný otevřený oheň, svíčky, cigarety nebo podobné předměty a do blízkosti nebo dovnitř výrobku neupouštějte hořlavé předměty nebo cigarety.

Na výrobek nestoupejte.

Vyhnete se násilí na sedátko nebo poklop.

Neohýbejte, netahejte ani nezkrucujte napájecí kabel, ani na něj nepokládejte těžké předměty.

Nenechávejte ručníky nebo kapesníky na vyhřívaném sedátku. To by mohlo ovlivnit jeho tepelné chování.

Pokud dojde k úniku vody, vždy zavřete uzavírací ventil.

Pokud se chystáte používat zařízení **CLEANET LITE**, nepoužívejte podsedák pro děti nebo dospělé.

Abyste zabránili pádu dálkového ovladače, uložte jej bezpečně, když jej nepoužíváte.

## BEZPEČNOSTNÍ OPATŘENÍ PRO ÚDRŽBU

Pokud výrobek nebudete delší dobu používat (více než 7 dní), vypněte jej.

Výrobek nerozebírejte ani neopravujte; v případě poruchy kontaktujte technickou podporu. Jakékoli opravy by měl provádět autorizovaný personál s použitím originálních náhradních dílů a příslušenství.

Používáte-li čisticí prostředky na WC, ujistěte se, že jsou odstraněny do 3 minut a ponechte sedátko s poklopem otevřené, aby uschly.

Vyčistěte veškeré zbytky saponátu z WC mísy. (Pokud pára z čisticího prostředku WC pronikne do hlavní jednotky, může to způsobit poruchu).

Všechny plastové prvky by se měly otírat pouze čistou vodou a přímo na plastové komponenty by se neměly nanášet žádné chemikálie.

## EKOLOGICKÉ PŘEDPOKLADY

Teplota v místnosti by neměla být nižší než 4 °C nebo vyšší než 40 °C.

Pokud teplota v místnosti klesne pod 4 °C, zabraňte poškození mrazem; zamrzlé vodovodní potrubí by mohlo zlomit zařízení **CLEANET LITE** a potrubí, což by mělo za následek únik vody. Regulujte teplotu v místnosti, abyste zabránili zamrznutí potrubí a hadic během chladných měsíců.

## 2 ÚVOD

### 2.1 SYMBOLY



Rady



Varování

### 2.2 TOALETA SE SPRCHOU: INDIKÁTOR SVĚTLA

Kontrolka je umístěna uvnitř WC mísy. Poskytuje informace o požadované údržbě nebo případných poruchách na vaší toaletě se sprchou zevnitř (světlo mísy).

### 2.3 POUŽÍVÁNÍ VÝROBKU

Při prvním připojení výrobku k elektrické síti je nutné počkat alespoň 4 minuty, aby bylo možné provést první vypuštění toalety.

CLEANET LITE má okamžitý ohřívač vody, který při použití funkce mytí ohřívá vodu na konstantní teplotu.

Jakmile je funkce aktivovaná, zařízení CLEANET LITE čistí trysku před a po použití.

# 3 PŘEHLED VAŠÍ TOALETY SE SPRCHOU

## 3.1 TOALETA SE SPRCHOU



## 3.2 OVLADAČ S OTOČNÝM TLAČÍTKEM

Toaletu se sprchou Laufen snadno ovládáte otočením a stisknutím ovladače umístěného vpravo. Pomocí ovladače lze aktivovat následující funkce:

- Anální sprcha
- Perineální sprcha
- Intenzita proudu sprchy vody
- Poloha proudu sprchy
- Funkce zastavení
- Kmitání sprchy
- Teplota vody (VYP. / 37 °C)
- Výběr prostorové osvětlení mísy VYP.
- ZAPNOUT/VYPNOUT výrobek
- Obnovení hodnot na výchozí tovární hodnoty

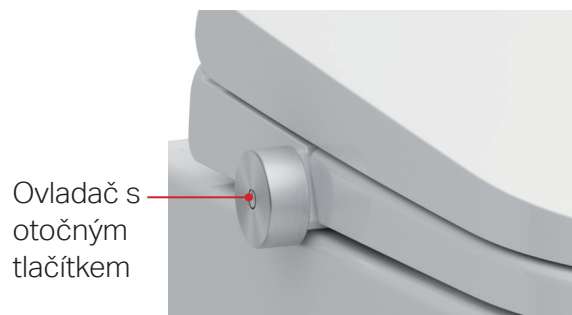

# 3 PŘEHLED VAŠÍ TOALETY SE SPRCHOU

## 3.3 LAUFEN APP, Smart Control

Vaši toaletu se sprchou lze snadno ovládat pomocí LAUFEN Smart Control pro iPhone a Android. Tato aplikace obsahuje další užitečné funkce.

Další popisy naleznete v části 4.

Doporučujeme připojit zařízení k Wi-Fi a aktualizovat jej pomocí APP.

### Hlavní menu

- Anální sprcha
- Perineální sprcha
- Intenzita proudu
- Pozice proudu sprchy
- Připojení zařízení
- Kmitání
- Teplota vody
- Okolní světlo
- Uživatelská nastavení

### Nabídka nastavení

- Nastavení výrobku
- Nastavení služby
- Připojení aktivita

### Informační nabídka

- Informace o zařízení
- Aktualizace firmwaru výrobku
- Referenční a sériové číslo
- Stažení pokynů

### Servisní nabídka

- První pomoc, otázky a odpovědi
- Vysvětlení ikon a symbolů

Nainstalujte si bezplatnou aplikaci přímo z obchodu APP Store nebo Google Play.

### Konfigurace aplikace

- Upravit intenzitu okolního světla
- Naplánovat aktivaci nočního světla

**i** Vzhledem k tomu, že aplikace bude průběžně aktualizována, není v této příručce uveden žádný podrobný popis.

### APLIKACE

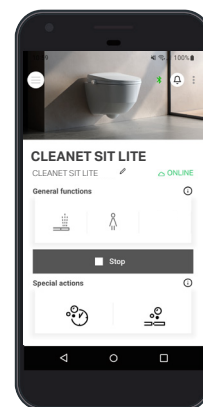

Download the app



LAUFEN  
Smart Control

CS

## 3.4 LAUFEN Dálkový ovladač (volitelně, není součástí rozsahu dodání)

Vaši toaletu se sprchou lze snadno ovládat pomocí dálkového ovladače.

**i** Dálkový ovladač není součástí výrobku, můžete načíst QR kód na stránce, kde jste produkt zakoupili.



 OBJEDNAT ODVÁPŇOVACÍ  
PROSTŘEDEK  
H89G896000001



# 4 OBSLUHA TOALETY SE SPRCHOU

CS

Anální sprcha



Perineální sprcha



Intenzita proudu vody mínus/plus

\*stav aktivované funkce sprchy



Teplota vody

\*stav aktivované funkce sprchy

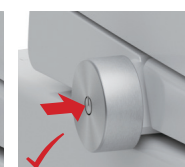
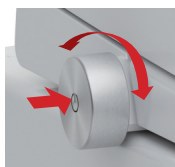

Rameno sprchy dopředu

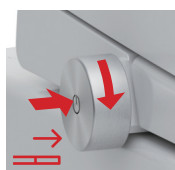

Rameno sprchy dozadu

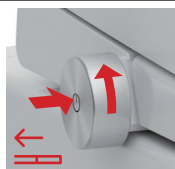

Kmitající sprcha

\*stav aktivované funkce sprchy

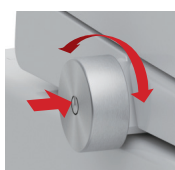

Zastavit

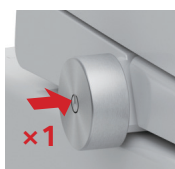

Okolní světlo

Prostorové světlo a osvětlení mísy ZAP. →

Prostorové světlo ZAP. → Mísa ZAP. →

Prostor a mísa ZAP.

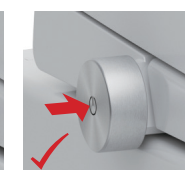
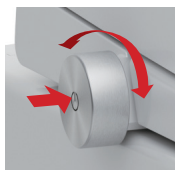

## 4 OBSLUHA TOALETY SE SPRCHOU

4.1



### ANÁLNÍ SPRCHA

Pro aktivaci anální sprchy stiskněte otočné ovládací tlačítko na 0,5 sekundy (1 pípnutí) a uvolněte.



### PERINEÁLNÍ SPRCHA

Chcete-li aktivovat perineální sprchu, stiskněte otočné ovládací tlačítko na 2 sekundy (2 pípnutí) a uvolněte.

4.1.1

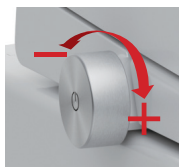

### REGULACE MNOŽSTVÍ VODY

Při používání funkcí anální sprchy nebo perineální sprchy nastavte průtok vody otáčením otočného ovládacího tlačítka ve směru a proti směru hodinových ručiček.

Pro každou pozici, buď vpřed nebo vzad, se ozve pípnutí (pokud není aktivován tichý režim). Po dosažení maximální nebo minimální polohy se ozve dvojitě pípnutí.



Otočením ovladače dopředu zvýšíte intenzitu proudu vody.



Otočením ovladače dozadu snížíte intenzitu proudu vody.



Pokud se chcete znovu osprchovat, stiskněte na konci prvního sprchování ovladač, zatímco se rameno sprchy zatahuje.



Tovární nastavení teploty vody je stupeň 3.



Délka sprchování je z výroby přednastavena na 2 minuty. Lze jej změnit pomocí aplikace Smart Control APP.



Nesprávný provoz zahrnuje zahájení sprchování, i když nikdo nesedí na toaletě se sprchou. To může způsobit škody vodou v okolí.

4.1.2

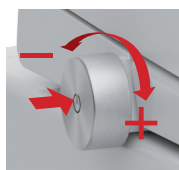

### NASTAVENÍ POLOHY TRYSKY

Při používání funkcí perineální nebo anální sprchy stiskněte a otočte otočným ovládacím tlačítkem ve směru hodinových ručiček, abyste posunuli proud sprchy dopředu.

Stiskněte a otočte současně otočným ovládacím tlačítkem proti směru hodinových ručiček, abyste posunuli proud sprchy zpět.

Pro každou pozici ve směru nebo proti směru hodinových ručiček se ozve pípnutí (pokud není aktivován tichý režim).

Po dosažení maximální nebo minimální polohy se ozve dvojitě pípnutí.

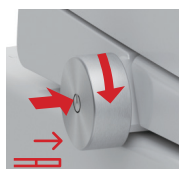

Stiskněte ovladač a současně jej otočte dopředu, abyste posunuli proud sprchy dopředu.



Stiskněte ovladač a současně jej otočte dozadu, abyste posunuli proud sprchy dozadu.

4.1.3

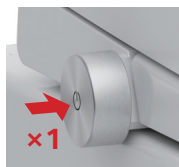

### ZASTAVTE FUNKCI ČIŠTĚNÍ

Pro zastavení funkce sprchování stiskněte během sprchování otočné ovládací tlačítko.

## 4 OBSLUHA TOALETY SE SPRCHOU

4.2

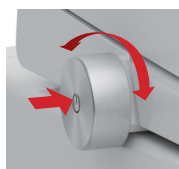

### KMITÁNÍ SPRCHY

Během sprchování stiskněte a otočte otočným ovladačem ve směru hodinových ručiček a rychle proti směru hodinových ručiček, tím aktivujete nebo deaktivujete oscilaci.

Pokud je oscilace aktivní, tryska se bude pohybovat dopředu a dozadu, aby se rozšířil rozsah čištění.

4.3

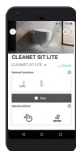

### SPRCHA PULZUJÍCÍ

Funkci pulzování sprchy lze aktivovat pouze pomocí aplikace Laufen Smart Control APP nebo volitelného dálkového ovladače (není součástí výrobku).

4.4

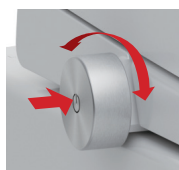

### TEPLOTA VODY

Pokud je výrobek v pohotovostním režimu, stiskněte a otočte otočným ovladačem ve směru a proti směru hodinových ručiček do režimu nastavení (2 pípnutí), otočením otočného ovladače ve směru hodinových ručiček nastavte teplotu vody na ZAPNUTO nebo VYPNUTO.



Teplota vody ZAP: LED displej bude blikat zeleně a ozve se dvojitý signál „pípnutí“.

Teplota vody VYP: LED displej bude blikat modře a ozve se dlouhý signál „pípnutí“.

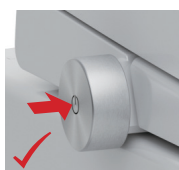

Nakonec stiskněte tlačítko pro uložení nového nastavení.



Tovární nastavení teploty vody je stupeň 3. Lze jej změnit pomocí aplikace Laufen Smart Control APP.

## 4 OBSLUHA TOALETY SE SPRCHOU

4.5

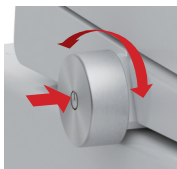

### OKOLNÍ SVĚTLO

Pokud je výrobek v pohotovostním režimu, stiskněte a otočte otočným ovladačem ve směru a proti směru hodinových ručiček do režimu nastavení (2 pípnutí).

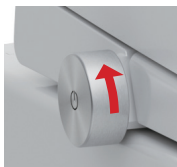

Otočte otočným ovladačem proti směru hodinových ručiček do nastavení Prostorové světlo a osvětlení mísy ZAP. → Prostorové světlo ZAP. → Mísa ZAP. → Prostor a mísa ZAP.

Prostorové světlo a osvětlení mísy ZAP.: Dvojitý signál pípnutí.

Prostorové světlo ZAP.: Dvojitý signál pípnutí.

Světlo mísy ZAP: Dvojitý signál pípnutí.

Prostorové světlo a osvětlení mísy VYP.: dlouhý signál pípnutí.

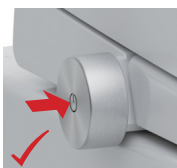

Nakonec stiskněte tlačítko pro uložení nového nastavení.

4.6

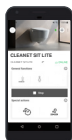

### TICHÝ REŽIM

Funkci tichého režimu lze aktivovat pouze pomocí aplikace Laufen Smart Control APP nebo volitelného dálkového ovladače (není součástí výrobku).

4.7



### SYSTÉM VYPNUT

Chcete-li systém vypnout, stiskněte otočné ovládací tlačítko na 5 sekund, dokud neuslyšíte dlouhé pípnutí, a poté jej uvolněte.

Chcete-li jednotku aktivovat a změnit na Systém zapnutý, stiskněte znovu otočné ovládací tlačítko na 2 sekundy.

4.8



### OBNOVENÍ HODNOT NA VÝCHOZÍ TOVÁRNÍ HODNOTY

Chcete-li resetovat hodnoty na tovární nastavení, stiskněte otočné ovládací tlačítko na 10 sekund, dokud neuslyšíte 3× pípnutí. Tlačítko uvolněte.

Tlak anální sprchy	Úroveň 3	Poloha trysky	Úroveň 3
Tlak perineální sprchy	Úroveň 3	Kmitající	Vypnuto
Teplota vody v anální sprše	Úroveň 3	Prostorové osvětlení a světlo mísy	Zapnuto
Teplota vody ve perineální sprše	Úroveň 3	Tichý režim	Vypnuto

# 5 OBSLUHA TOALETY SE SPRCHOU

Vaše toaleta se sprchou Laufen lze ovládat buď pomocí ovladače s dálkovým ovládáním (not included with product), nebo pomocí aplikace Laufen APP.

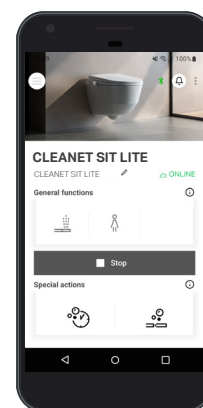
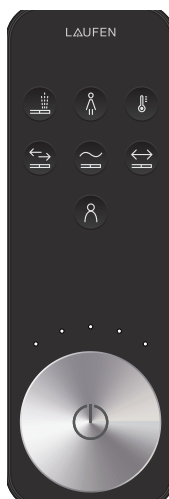

Anální sprcha

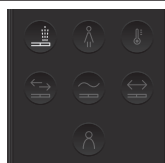

Perineální sprcha

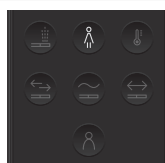

Teplota vody

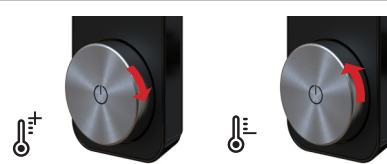
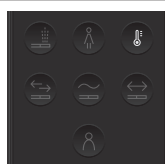

Poloha proudu sprchy



Sprcha pulzující

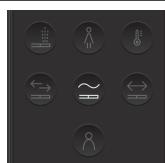

Kmitající sprcha



Uživatelský profil

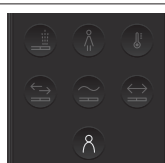

Zastavit



CS

## 6 ČIŠTĚNÍ A ÚDRŽBA

6.1

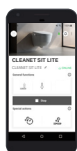

### REŽIM ČIŠTĚNÍ

Funkce čisticího režimu je možná pomocí aplikace Laufen Smart Connect APP. Pokud je aktivovaný režim čištění, tryska se prodlouží pro hloubkové čištění trysky a čištění trysky po dobu 5 minut nebo dokud ji uživatel nezastaví pomocí aplikace.



### DÁLKOVÝ OVLADAČ (volitelně, není součástí rozsahu dodání výrobku)

Stisknutím otočného tlačítka na dálkovém ovladači + přední mytí na 3 sekundy se tryska vysune na 5 minut (i zapala się zielone światło) a automaticky se zasune, nebo je možné opustit režim čištění ručně stisknutím otočného tlačítka po dobu 5 sekund.

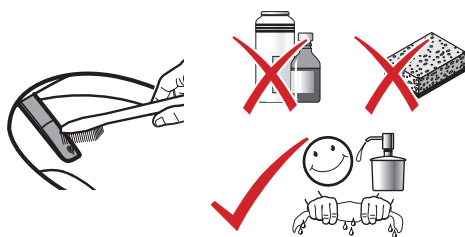

- i** Nepoužívejte abrazivní čisticí prostředky. Používejte pouze jemné abrazivní čisticí prostředky.
- i** Netahejte ani netlačte za trysku ručně.
- i** Je zakázáno vytahovat trysku rukou přímo.

### 6.2 ČIŠTĚNÍ MEZI POVRCHEM CERAMIC A CLEANET LITE

Výrobek je upevněn klipem a magnety.

Lze jej demontovat z magnetického upevnění vytažením zařízení, ale držák klipu ponechte na místě, abyste mohli vyčistit keramický povrch pod pracovními částmi chytré toalety.

Je tak možné čistit povrch toalety pod zařízením toalety se sprchou.

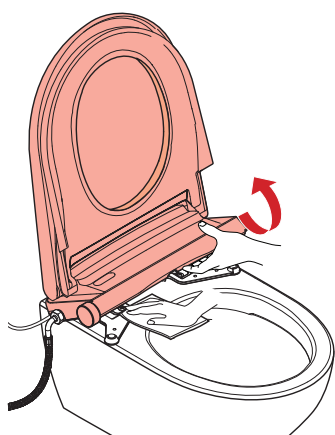

- i** Zařízení zcela nerozebírejte ani jej nepřevracejte.
- i** Dávejte pozor, abyste nepoškodili elektrické součásti.
- i** Nepoužívejte abrazivní čisticí prostředky.

# 6 ČIŠTĚNÍ A ÚDRŽBA

## 6.3 ČIŠTĚNÍ FILTRU

1. Zavřete přívod vody.
2. Pomocí mince nebo plochého šroubováku odšroubujte filtr a vyjměte jej.
3. K jemnému odstranění usazenin použijte kartáč a vodu.
4. Znovu nainstalujte filtr.
5. Otevřete ventil přívodu vody.

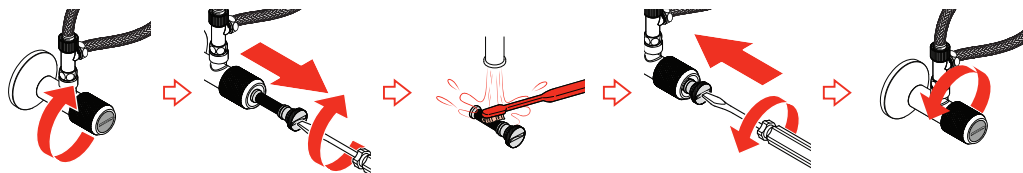

## 6.4 PROCES ODVÁPŇNĚNÍ

Proces odstraňování vodního kamene se může lišit v závislosti na oblasti a tvrdosti vody. Standardní interval by měl být jednou ročně.

Odvápňení sníží nebo odstraní usazeniny vodního kamene uvnitř vodní cesty (hadice, vodní nádrž, průtokový ohřívač a hrot trysky). Uživatel musí přidat množství odvápňovacího prostředku (prášek na odstranění vodního kamene) otvorem v hlavní tělese.

1. Otevřete víko a kryt odstraňovače vodního kamene z hlavní konstrukce zařízení a nasypete práškový odvápňovací prostředek do otvoru.
2. Proces odvápňení lze aktivovat pouze pomocí aplikace Laufen Smart Connect APP (viz kapitola 3.3) nebo, pokud je požadovaný volitelný dálkový ovladač, stisknutím otočného tlačítka na dálkovém ovladači + teplota po dobu 3 sekund. Během procesu odvápňování kontrolka mísy bliká žlutě.
3. Celý proces odvápňení trvá přibližně 15 minut. Po dokončení zařízení vydá 1 dlouhé pípnutí, které značí dokončení procesu.

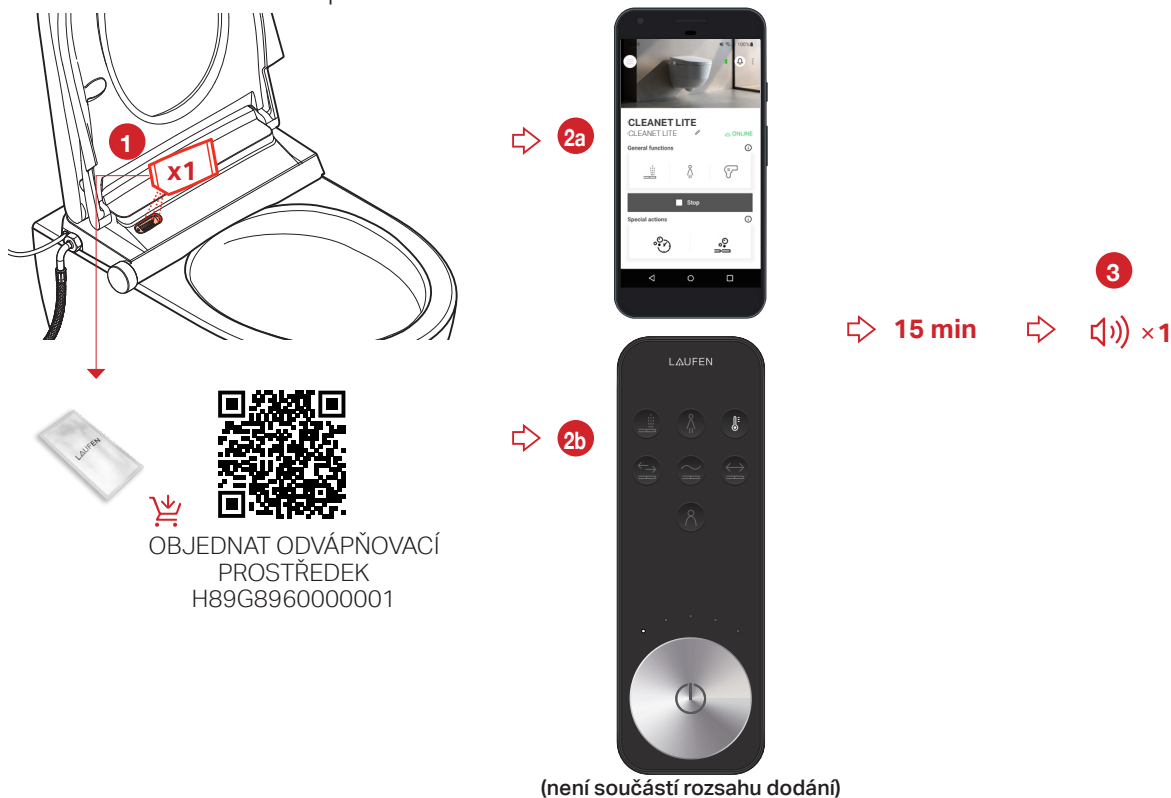

OBJEDNAT ODVÁPŇOVACÍ  
PROSTŘEDEK  
H89G8960000001

(není součástí rozsahu dodání)



Během tohoto procesu nebude chytrá toaleta fungovat.



Použijte odvápňovací prostředek Laufen (H89G8960000001). Jiné odvápňovací prostředky mohou způsobit poškození.

# 6 ČIŠTĚNÍ A ÚDRŽBA

## 6.5 ÚDRŽBA BEZPEČNOSTI

Pro bezpečnou údržbu výrobku jej neotáčejte, pokud je v nádrži voda.

Vyprázdnění vodní nádrže:

1. Odpojte zařízení od napájení a zcela uzavřete uzavírací ventil.
2. Sejměte hlavní jednotku z montážní desky.
3. Odpojte ohebnou hadici a elektrické připojení.
4. Vložte minci do štěrbin uzávěru nádrže.
5. Voda začne vytékat. Jakmile přestane, zařízení mírně pohybně a otočte, abyste se ujistili, že v nádrži nezůstala voda. Bez vody v nádrži lze zařízení otáčet.

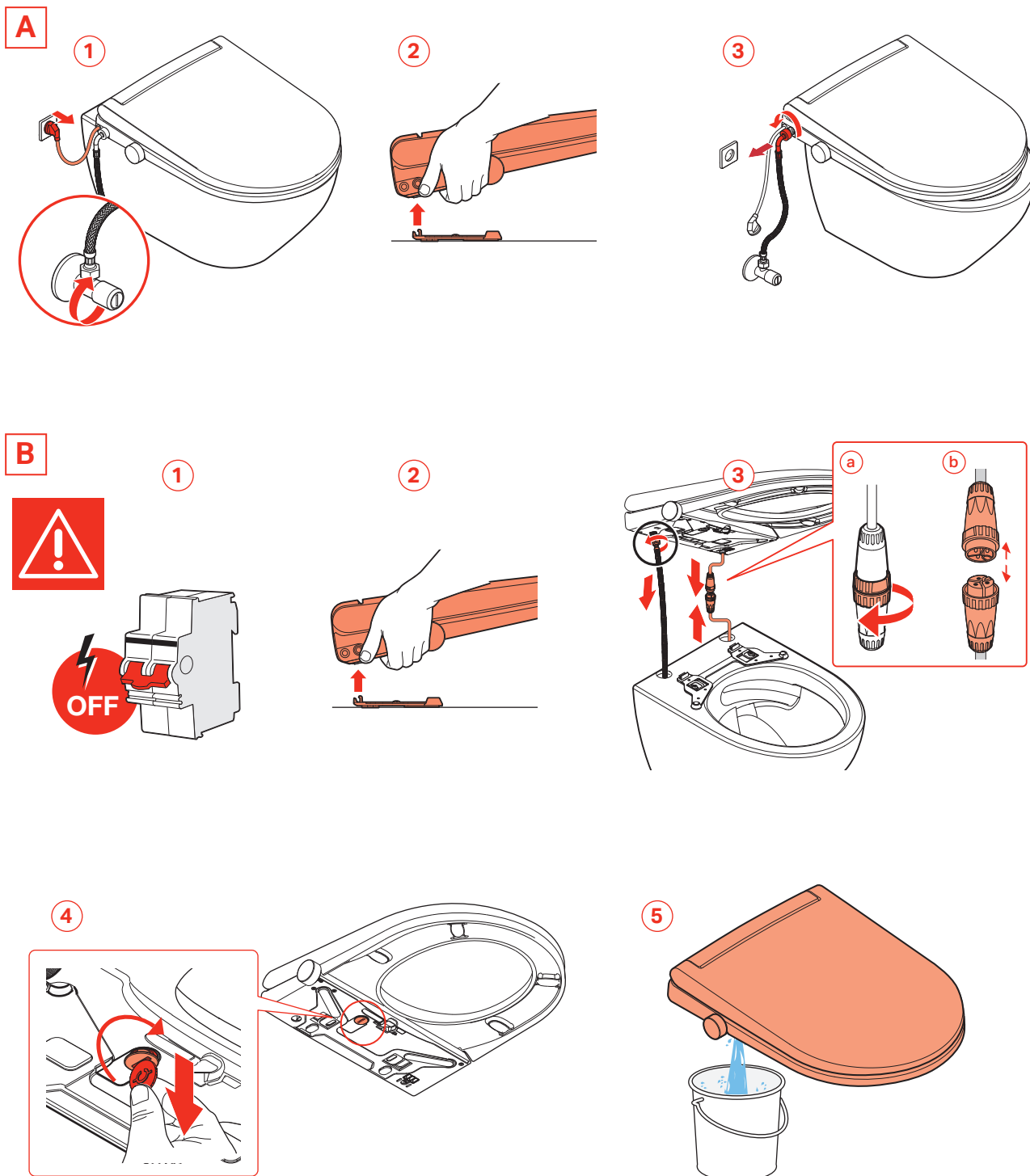

# 7 ŘEŠENÍ PROBLÉMŮ



Zásah elektrickým proudem!  
Nebezpečí smrti!

- Nikdy neotevírejte spotřebič, abyste sami prováděli opravy.
- Kontaktujte zákaznický servis společnosti Laufen.

## HLÁŠENÍ A ZÁVADY

### Služby zákazníkům Laufen

Pokud se vyskytnou závady, které nelze odstranit pomocí informací v návodu k obsluze, kontaktujte prosím zákaznický servis Laufen.  
[www.laufen.com/cleanet](http://www.laufen.com/cleanet)

PROBLÉM	MOŽNÁ PŘÍČINA	ŘEŠENÍ
Tlak sprchy je nízký nebo vytéká málo vody.	Tlak vody je nízký.	Úprava tlaku vody tlačítkem (viz kapitola 4.1.1)
	Špička trysky je zanesená vodním kamenem.	Odstraňte vodní kámen ze špičky trysky a resetujte výrobek (viz 4.7 nebo 4.8). *
	Do nádrže nevniká dostatek vody.	Ověřte, že je přívod vody ze sítě a resetujte výrobek (viz 4.7).
Kontrolky bliknou každých 5 sekund. Chyba (E1) v aplikaci APP. Žádná voda.	Ohebná hadice je skřípnutá nebo ohnutá.	Hadici narovnejte nebo ji vyměňte, pokud je poškozená.
	Filtr v uzavíracím ventilu je ucpaný nebo došlo k obecné poruše napájení.	Ověřte, zda je přívod vody z hlavní sítě a vyčistěte vodní filtr (viz 6.3) a resetujte výrobek (viz 4.7 nebo 4.8). *
	Interní selhání výrobku.	*
Kontrolky bliknou dvakrát každých 5 sekund. Chyba (E2) v aplikaci APP. Problém s vodním čerpadlem nebo špička trysky zanesená vodním kamenem.	Tlak vody je nízký.	Úprava tlaku vody tlačítkem (viz kapitola 4.1.1)
	Špička trysky je zanesená vodním kamenem.	Odstraňte vodní kámen ze špičky trysky a resetujte výrobek (viz 4.7 nebo 4.8).
	Interní selhání výrobku.	Provedte odstranění vodního kamene (viz 6.4). Pokud problém přetrvává, vypněte přívod vody a kontaktujte zákaznický servis společnosti Laufen.
Kontrolky zablikají 3x každých 5 sekund. Chyba (E3) v aplikaci APP. Porucha snímače hladiny vody nebo vodního čerpadla.	Možné zanesení zařízení vodním kamenem.	Odvápněte zařízení (viz 6.4) a resetujte výrobek (viz 4.7 nebo 4.8).
	Interní selhání výrobku.	*
Kontrolky zablikají 4krát každých 5 sekund. Chyba (E4) v aplikaci APP. Voda se přehřívá.	Špička trysky je zanesená vodním kamenem.	Odstraňte vodní kámen ze špičky trysky a resetujte výrobek (viz 4.7 nebo 4.8).
	Příliš vysoká teplota přívodu vody.	Zkontrolujte, zda do zařízení vstupuje studená voda.
	Poškozené teplotní čidlo nebo některá součást systému ohřevu vody.	*
Kontrolky bliknou 6krát každých 5 sekund. Chyba (E6) v aplikaci APP. Voda se neohřívá.	Nastavení teploty vody je vypnuté nebo nesprávně nastavené.	Zkontrolujte nastavení teploty vody (viz 4.3 sprcha ) nebo aktivujte teplotu ohřáté vody.
	Poškozené čidlo teploty vody nebo vnitřní topná součást.	*
Funkce sprchování nefunguje nebo nestříká.	Uživatel nesedí správně.	Upravte polohu sedu.

# 7 ŘEŠENÍ PROBLÉMŮ

PROBLÉM	MOŽNÁ PŘÍČINA	ŘEŠENÍ
Kontrolky zablikají 7krát každých 5 sekund. Chyba (E7) v aplikaci APP. Chyba snímače teploty vody.	Snímač teploty vody je poškozený.	*
Zařízení se při použití v režimu sprchování vypne.	Doba sprchování překročila nastavený čas.	Opakujte funkci čištění.
	Došlo k výpadku proudu.	Zkontrolujte napájecí kabel nebo jej odpojte a zapojte. Resetujte výrobek (viz 4.7 nebo 4.8).
Tryska nefunguje správně.	Hlava trysky je špinavá.	Vyčistěte hlavu trysky (viz 6.1).
	Filtr v uzavíracím ventilu je ucpaný nebo došlo k obecné poruše napájení.	Ověřte, že je přívod vody ze sítě a vyčistěte vodní filtr z uzavíracího ventilu (viz 6.3) a resetujte výrobek (viz 4.7 nebo 4.8)
Tryska se nepohybuje zpět.	Napájení bylo přerušeno.	Obnovte hlavní napájení. Tryska se automaticky vrátí zpět.
	Motor trysky ztratil svou polohu.	Resetujte výrobek (viz 4.7 nebo 4.8).*
Při sezení se zařízení pohybuje.	Vnitřní součásti nebo mechanismy nefungují správně.	*
	Zadní držák výrobku není dostatečně těsný.	Utáhněte zadní držák.
Voda vytékající skrz dvířka trysky, ačkoli funkce není aktivována.	Nadměrná hladina vody ve vnitřní nádrži v důsledku poruchy vnitřní součásti zařízení.	Proveďte odstranění vodního kamene (viz 6.4). Pokud problém přetrvává, vypněte přívod vody a zavolejte zákaznický servis společnosti Laufen.
Knoflík nefunguje.	Selhání vnitřního připojení nebo vnitřních součástí.	*
Zdvořilostní LED světlo se neaktivuje, když je detekován uživatel.	Funkce je deaktivována z aplikace APP.	Funkci znovu aktivujte.
APP nemůže najít zařízení.	APP je možná zastaralá.	Aktualizujte aplikaci v iOS Store nebo Android Store.
	Možná chybí signál Bluetooth.	Nachází se na max. vzdálenost 2m od WC.
Některé funkce z APP nefungují (například: Připravte se, aktualizace softwaru atd.).	Nedostatek signálu Wi-Fi v oblasti instalace.	Zkontrolujte signál Wi-Fi v oblasti instalace a vylepšete signál.
	Absence Wi-Fi v oblasti instalace.	Pokračujte v instalaci v režimu Bluetooth (přístup k datům je vyžadován na mobilním zařízení, kde je aplikace spuštěna).
	Zařízení nebylo připojeno k Wi-Fi.	Připojte zařízení k Wi-Fi podle pokynů v APP.
	APP je možná zastaralá.	Aktualizujte aplikaci v iOS Store nebo Android Store.

\* Pokud problém přetrvává, zavolejte zákaznický servis společnosti Laufen.

# 8 TECHNICKÁ DATA ZAŘÍZENÍ CLEANET LITE

H89G890000001  
H89G891000001  
H89G893000001  
H89G894000001

H89G892000001  
H89G895000001

Čištění	Perinální a anální sprchování	•
	Nastavitelná poloha trysky	5 úrovní
	Kmitací režim čištění	•
	Pulzační režim čištění	•
	Nastavitelný tlak vody (0,2~0,7 l/min)	5 úrovní
	Nastavitelná teplota vody	vypnuto / 37 °C (Volitelných 5 úrovní dálkovým ovladačem nebo aplikací)
	Okamžitý ohřívač vody	•
	Automatické samočištění trysky	•
Bezpečnostní zařízení	Tepelná pojistka	
Vysoušeč	Funkce vysoušeče	-
	Objem vzduchu vysoušeče	-
	Nastavitelná teplota	-
Sedátko	Vyhřívané sedátko s nastavitelnou teplotou	-
	Víko a sedátko s měkkým zavíráním	•
Ostatní	Manuální/automatická funkce deodorizace	-
	Manuální/automatická funkce nočního světla (LED)	• / • (volitelně na dálkovém ovladači nebo v aplikaci)
	UV světlo	•
	Dezinfekce e-vodní trysky	-
	Hygienické sprchování	-
	Automatické otevření víka / zavření víka	-
	Dálkové ovládání (3×alkalická baterie AAA)*	volitelně, není součástí rozsahu dodání výrobku.
	Režim uživatelského nastavení	• / • (volitelně dálkovým ovladačem)
	Úspora energie – vyhřívané sedátko	-
	APP / IoT	•
	Odvápnění	• / • (volitelně na dálkovém ovladači nebo v aplikaci)
	Technické	Skrytá připojení
Napájecí napětí		220-240V~,50/60 Hz
Jmenovitý výkon		1650 W (teplota vody na vstupu je 0 °C)
Maximální kapacita ohřívače vysoušeče		-
Kapacita vyhřívání sedátka		-
Připojení přívodu vody		G 3/8"
Tlak vody z kohoutku pro funkci sprchování		0,1-0,7 MPa (1-7 bar)
Čistá hmotnost výrobku		Přibližně 5,0 <sup>±0,2</sup> kg
Hrubá hmotnost výrobku		Přibližně 7,2 <sup>±0,2</sup> kg

\* volitelně dálkovým ovladačem, ref.: H89G896000001

## Jednotky

V = volt, Hz = hertz, W = watt, m = metr, MPa = megapascal, bar = bar, kg = kilogram, °C = stupně Celsia, s = sekunda

## 9 LIKVIDACE A ŽIVOTNÍ PROSTŘEDÍ



Toaleta se sprchou Laufen splňuje požomezení používání některých nebezpečných látek v elektrických a elektronických zařízeních" (2011/65/EU). Z velké části neobsahuje nebezpečné látky, jako je olovo, kadmium, rtuť a chrom VI.

### Správná likvidace starých spotřebičů

Odpadní elektrozařízení často obsahuje materiály, které jsou ještě použitelné. Zároveň však obsahují i mnoho nebezpečných látek, které zaručují provozní spolehlivost a bezpečnost zařízení. Nesprávná manipulace a likvidace těchto látek představuje nebezpečí pro člověka a životní prostředí.



Symbol na typovém štítku vaší toalety se sprchou znamená, že likvidace spotřebiče s domovním odpadem není povolena. Použité baterie prosím zlikvidujte správným způsobem. Baterie nevyhazujte do domovního odpadu.

Obraťte se na příslušné sběrné místo pro vrácení a recyklaci elektrického zařízení ve vaší oblasti.

Uskladněte svůj starý spotřebič na místě chráněném před dětmi, dokud nebude přepraven k likvidaci.

Plastové díly jsou označeny mezinárodně standardizovanými symboly, aby bylo zajištěno třídění plastového odpadu podle druhu. Výsledkem je, že váš starý spotřebič lze recyklovat způsobem, který je šetrný k životnímu prostředí.

## 10 PRÁVNÍ UPOZORNĚNÍ

Tento návod obsahuje důležité informace o zamýšleném použití, správném provozu a správné údržbě spotřebiče.

Uživatelé musí porozumět a dodržovat pokyny v tomto návodu k obsluze, aby bylo zajištěno jak bezpečné používání spotřebiče, tak maximální bezpečnost při provozu a údržbě.

Do tohoto návodu k obsluze není možné zahrnout všechny myslitelné aplikace a druhy zneužití.

Rádi bychom také upozornili na následující: Obsah této příručky netvoří součást dřívější nebo existující dohody, závazku nebo právního vztahu, ani nemění existující smlouvu, závazek nebo právní vztah. Jakékoli závazky ze strany společnosti Laufen vyplývají z příslušných záručních podmínek, které rovněž zahrnují úplnou a rozhodující záruční povinnost společnosti Laufen. Informace uvedené v tomto návodu k obsluze nepředstavují rozšíření ani omezení nároků ze záručních podmínek.

Tato příručka je chráněna autorským právem. Kopie a/nebo překlady do různých jazyků jsou povoleny pouze po předchozím písemném souhlasu společnosti Laufen.



# SPIS TREŚCI

<b>1</b>	<b>OSTRZEŻENIA I UWAGI DOTYCZĄCE BEZPIECZEŃSTWA</b>	<b>98</b>
<b>2</b>	<b>WPROWADZENIE</b>	<b>100</b>
2.1	SYMBOLE	100
2.2	TOALETA WELLNESS: LAMPKA KONTROLNA	100
2.3	KORZYSTANIE Z PRODUKTU	100
<b>3</b>	<b>PRZEGLĄD TOALETY WELLNESS</b>	<b>101</b>
3.1	TOALETA WELLNESS	101
3.2	POKRĘTŁO STERUJĄCE	101
3.3	APLIKACJA LAUFEN SMART CONTROL	102
3.4	Pilot LAUFEN (opcjonalny, brak w zestawie)	102
<b>4</b>	<b>OBSŁUGA TOALETY WELLNESS</b>	<b>103</b>
4.1	NATRYSK TYLNY / NATRYSK DAMSKI	104
4.1.1	REGULACJA ILOŚCI WODY	104
4.1.2	REGULACJA POZYCJI DYSZY	104
4.1.3	FUNKCJA ZATRZYMANIA MYCIA	104
4.2	OSCYLACJA NATRYSKU	105
4.3	PULSOWANIE NATRYSKU	105
4.4	TEMPERATURA WODY	105
4.5	OŚWIETLENIE AMBIENTOWE	106
4.6	TRYB CICHY	106
4.7	WYŁĄCZANIE SYSTEMU	106
4.8	PRZYWRACANIE DOMYŚLNYCH WARTOŚCI FABRYCZNYCH	106
<b>5</b>	<b>OBSŁUGA TOALETY WELLNESS</b>	<b>107</b>
<b>6</b>	<b>CZYSZCZENIE I KONSERWACJA</b>	<b>108</b>
6.1	TRYB CZYSZCZENIA	108
6.2	CZYSZCZENIE MIĘDZY POWIERZCHNIĄ CERAMICZNĄ A POWIERZCHNIĄ CLEANET LITE	108
6.3	CZYSZCZENIE FILTRA	109
6.4	PROCES ODKAMIENIANIA	109
6.5	KONSERWACJA BEZPIECZEŃSTWA	110
<b>7</b>	<b>ROZWIĄZYWANIE PROBLEMÓW</b>	<b>111</b>
<b>8</b>	<b>DANE TECHNICZNE CLEANET LITE</b>	<b>113</b>
<b>9</b>	<b>UTYLIZACJA I OCHRONA ŚRODOWISKA</b>	<b>114</b>
<b>10</b>	<b>INFORMACJE PRAWNE</b>	<b>114</b>

# 1 OSTRZEŻENIA I UWAGI DOTYCZĄCE BEZPIECZEŃSTWA

## OSTRZEŻENIA – ŚRODKI OSTROŻNOŚCI

Przed rozpoczęciem korzystania z produktu uważnie przeczytać niniejszą instrukcję i zachować ją do wykorzystania w przyszłości.

Nieostrożne lub niewłaściwe korzystanie z produktu może prowadzić do poważnych obrażeń.

Urządzenie **CLEANET LITE** nie nadaje się do użytku przez osoby (w tym dzieci)

z niepełnosprawnością fizyczną, sensoryczną lub umysłową bądź nieposiadające doświadczenia lub wiedzy w zakresie korzystania z urządzenia, chyba że dla bezpieczeństwa znajdują się one pod nadzorem osoby odpowiedzialnej lub otrzymają instrukcje dotyczące korzystania z urządzenia. Dopilnować, aby dzieci nie bawiły się urządzeniem.

**Podczas korzystania z urządzeń elektrycznych zawsze należy przestrzegać podstawowych środków bezpieczeństwa; należy wziąć pod uwagę następujące kwestie:**

## OGÓLNE OSTRZEŻENIA

### Opakowanie:

Opakowanie urządzenia **CLEANET LITE** nie jest zabawką.

Nie pozwalać dzieciom bawić się workami z tworzywa sztucznego lub materiałem opakowaniowym, ponieważ grozi to uduszeniem lub obrażeniami. Materiał należy przechowywać w bezpiecznym miejscu lub zutylizować zgodnie z miejscowymi wytycznymi dotyczącymi recyklingu.

### Mycie okolic odbytu i krocza:

Nie używać urządzenia dłużej niż przez czas określony w każdym cyklu. Wydłużenie tego czasu może zaburzyć naturalną równowagę organizmu.

Osoby będące w trakcie leczenia lub terapii tych obszarów powinny skonsultować się z lekarzem przed użyciem tego typu produktu.

### Deska wc:

Siłowniki w desce wc zapewniają powolne i ciche opadanie. Nie dociskać żadnego z tych dwóch elementów dłonią, ponieważ może to spowodować uszkodzenie siłownika.

## ŚRODKI OSTROŻNOŚCI DOTYCZĄCE MONTAŻU

Montaż produktu powinien przeprowadzać wyłącznie wykwalifikowany personel przy użyciu dostarczonych elementów. Więcej informacji na temat połączeń elektrycznych i wodnych można znaleźć w instrukcji montażu.

### Należy przestrzegać następujących środków ostrożności dotyczących instalacji hydraulicznej:

Urządzenie **CLEANET LITE** należy zawsze podłączać do sieci zimnej wody użytkowej.

Podczas montażu filtra wody upewnić się, że jest on odpowiednio dokręcony i znajduje się we właściwej pozycji.

Ciśnienie wody zasilającej urządzenie powinno mieścić się w zakresie od 0,1 do 0,7 MPa (od 1 do 7 barów).

Należy przestrzegać następujących środków ostrożności dotyczących instalacji elektrycznej:

Nie obsługiwać wtyczki mokrymi rękami.

Aby wyjąć wtyczkę z gniazda zasilania, nie ciągnąć za kabel, lecz za wtyczkę.

Przed przystąpieniem do obsługi produktu zawsze odłączać kabel zasilający.

Zawsze używać określonego napięcia zasilania (220–240 V, AC 50/60 Hz). Produkt powinien być uziemiony. Dla urządzenia **CLEANET LITE** należy zainstalować wyłącznik automatyczny.

Nie używać słabego lub wadliwego połączenia elektrycznego.

Prawidłowo podłączyć wtyczkę. Wtyczka powinna być solidnie i całkowicie podłączona do gniazda zasilania.

Usunąć kurz z gniazda zasilania.

Nie zginać ani nie ścisnąć rurki łączącej i kabla zasilającego oraz trzymać kabel z dala od wilgotnych, gorących lub ostrych powierzchni.

Nie montować produktu w pojazdach kołowych ani na łodziach.

Zlekceważenie tych środków ostrożności może doprowadzić do pożaru, porażenia prądem, zwarcia lub uszkodzenia urządzenia.

Deklarację zgodności można znaleźć na stronie [laufen.com/cleanet](http://laufen.com/cleanet).

# 1 OSTRZEŻENIA I UWAGI DOTYCZĄCE BEZPIECZEŃSTWA

## **Aby upewnić się, że montaż został przeprowadzony prawidłowo:**

Sprawdzić, czy miska ceramiczna została zamontowana zgodnie z dostarczoną instrukcją montażu.

Sprawdzić, czy zawór odcinający jest otwarty.

Sprawdzić, czy zasilacz jest podłączony do urządzenia **CLEANET LITE**.

Po podłączeniu urządzenia **CLEANET LITE** do zasilania lampki kontrolne będą migać i rozlegnie się sygnał dźwiękowy.

Dysza przesuwana się na zewnątrz i do wewnątrz.

Lampki kontrolne wyłączają się, a urządzenie **CLEANET LITE** pozostaje w trybie czuwania, gotowe do użycia.

## **ŚRODKI OSTROŻNOŚCI DOTYCZĄCE UŻYTKOWANIA**

Niniejsze środki ostrożności są ważne dla bezpiecznego użytkowania. Należy postępować zgodnie z nimi i prawidłowo korzystać z produktu.

Urządzenie **CLEANET LITE** to toaleta zaprojektowana do mycia okolic odbytu i krocza.

Zostało ono zaprojektowane głównie do użytku prywatnego. Korzystanie z niego jest ograniczone do zamkniętych pomieszczeń. Wszelkie inne zastosowania nie będą uznawane za zgodne z przeznaczeniem, a firma Laufen nie będzie ponosić odpowiedzialności za jakiegokolwiek konsekwencje wynikające z niewłaściwego użycia.

W razie wystąpienia awarii należy zapoznać się z poradami dotyczącymi rozwiązywania problemów (patrz rozdział 7).

Aby ułatwić regulację dyszy i ograniczyć ewentualne rozpryski, należy odchylić się do tyłu, siedząc na toalecie **CLEANET LITE**.

Nie oddawać moczu ani nie przyskać wodą lub środkami czyszczącymi na korpus toalety lub wtyczkę sieciową. Może to doprowadzić do pożaru, porażenia prądem, przegrzania lub zwarcia, a także do powstawania plam lub awarii.

Nie zasłaniać żadnych otworów w produkcie, nie wpuszczać ani nie wkładać do nich żadnych przedmiotów. Zadbaj o to, aby wlot powietrza był wolny od kłacek.

Nie umieszczać źródeł otwartego ognia, świec, papierosów lub podobnych przedmiotów nad produktem i nie upuszczać łatwopalnych przedmiotów lub papierosów w pobliżu lub do środka produktu.

Nie wchodzić na produkt.

Nie wywierać nacisku na siedzisko ani pokrywę.

Nie zginać, nie ciągnąć ani nie skręcać kabla zasilającego, ani nie kłaść na nim ciężkich przedmiotów.

Nie zostawiać ręczników ani chusteczek na podgrzewanym siedzisku. Może to wpłynąć na jego parametry termiczne.

W przypadku wycieku wody należy zamknąć zawór odcinający.

Nie korzystać z nakładek podwyższających dla dzieci lub dorosłych, jeśli mają zostać użyte funkcje urządzenia **CLEANET LITE**.

Aby chronić pilot przed upadkiem, przechowywać go w bezpiecznym miejscu, gdy nie jest używany.

## **ŚRODKI OSTROŻNOŚCI DOTYCZĄCE KONSERWACJI**

Jeśli urządzenie nie jest używane przez dłuższy czas (ponad 7 dni), należy je wyłączyć.

Nie demontować ani nie naprawiać produktu; w przypadku awarii skontaktować się z działem pomocy technicznej. Wszelkie naprawy powinny być wykonywane przez autoryzowany personel, przy użyciu oryginalnych części zamiennych i akcesoriów.

W przypadku stosowania środków czyszczących w toalecie należy je usunąć w ciągu 3 minut, pozostawiając deskę wc otwartą do wyschnięcia.

Wyczyścić wszelkie pozostałości detergentu z miski toalety. (Jeśli opary środka czyszczącego do WC przedostaną się do jednostki sterującej, może to spowodować awarię).

Wszystkie części z tworzywa sztucznego należy przecierać wyłącznie czystą wodą i nie należy stosować żadnych środków chemicznych bezpośrednio na elementy z tworzywa sztucznego.

## **WARUNKI OTOCZENIA**

Temperatura w pomieszczeniu nie powinna być niższa niż 4°C ani wyższa niż 40°C.

Jeśli temperatura w pomieszczeniu spadnie poniżej 4°C, może dojść do uszkodzeń spowodowanych zamarznięciem – zamarznięcie wody może spowodować uszkodzenie urządzenia **CLEANET LITE** i rur, a w efekcie wyciek wody. Regulować temperaturę w pomieszczeniu, aby nie dopuścić do zamarznięcia rur i węży w czasie zimniejszych miesięcy.

## 2 WPROWADZENIE

### 2.1 SYMBOLE



Wskazówka



Ostrzeżenie

### 2.2 TOALETA WELLNESS: LAMPKA KONTROLNA

Lampka kontrolna znajduje się na misce toalety. Informuje o koniecznej konserwacji lub możliwych usterkach toalety wellness od wewnątrz (podświetlenie miski).

### 2.3 KORZYSTANIE Z PRODUKTU

Po pierwszym podłączeniu produktu do sieci elektrycznej należy odczekać co najmniej 1 minutę, aby możliwe było pierwsze opróżnienie toalety.

Urządzenie **CLEANET LITE** wyposażone jest w przepływowy podgrzewacz wody, który podgrzewa wodę do stałej temperatury podczas korzystania z funkcji mycia.

Gdy funkcja jest aktywna, urządzenie **CLEANET LITE** czyści dyszę przed użyciem.

# 3 PRZEGLĄD TOALETY WELLNESS

## 3.1 TOALETA WELLNESS



PL

## 3.2 POKRĘTKO STERUJĄCE

Toaletę wellness Laufen można łatwo obsługiwać, obracając i naciskając pokrętko sterujące znajdujące się po prawej stronie. Za pomocą pokrętła sterującego można aktywować następujące funkcje:

- Natrysk tylny
- Natrysk damski
- Intensywność strumienia wody natrysku
- Pozycja strumienia natrysku
- Zatrzymanie funkcji
- Oscylacja natrysku
- Temperatura wody (wył. / 37°C)
- Włączenie/wyłączenie oświetlenia ambientowego i miski.
- Włączenie/wyłączenie urządzenia
- Przywrócenie domyślnych wartości fabrycznych

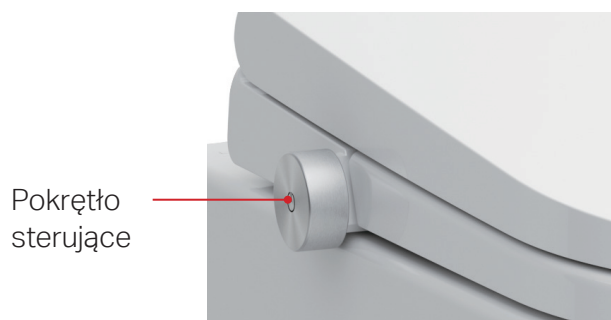

## 3 PRZEGLĄD TOALETY WELLNESS

### 3.3 APLIKACJA LAUFEN SMART CONTROL

Toaletę wellness można łatwo sterować za pomocą aplikacji LAUFEN Smart Control na iPhone'a i Androida. Oferuje ona wiele przydatnych funkcji specjalnych.

Bardziej szczegółowy opis znajduje się w rozdziale 4.

Przydatne może być podłączenie urządzenia do sieci Wi-Fi i aktualizowanie go za pomocą aplikacji.

#### Menu główne

- Natrysk tylny
- Natrysk damski
- Intensywność strumienia
- Pozycja strumienia natrysku
- Łączenie z urządzeniem
- Oscylacja
- Temperatura wody
- Oświetlenie ambientowe
- Ustawienia użytkownika

#### Menu ustawień

- Ustawienia produktu
- Ustawienia serwisowe
- Łączność

#### Menu Informacje

- Informacje o urządzeniu
- Aktualizacje oprogramowania produktu
- Numer referencyjny i numer seryjny
- Pobieranie instrukcji

#### Menu Serwis

- Pierwsza pomoc, pytania i odpowiedzi
- Objaśnienie ikon i symboli

Aplikację można pobrać za darmo bezpośrednio ze sklepu APP Store lub Google Play.

#### Konfiguracje aplikacji

- Regulacja natężenia oświetlenia ambientowego
- Harmonogram aktywacji oświetlenia nocnego

**i** System aplikacji będzie na bieżąco aktualizowany, dlatego w niniejszej instrukcji nie podano szczegółowego opisu. Należy zapoznać się z najnowszą zaktualizowaną wersją.

### 3.4 Pilot LAUFEN (opcjonalny, brak w zestawie)

Toaletę wellness można łatwo sterować za pomocą pilota.

**i** Pilot nie jest dołączony do produktu. Aby go zakupić, należy zeskanować kod QR na stronie zakupu.

#### APLIKACJA LAUFEN

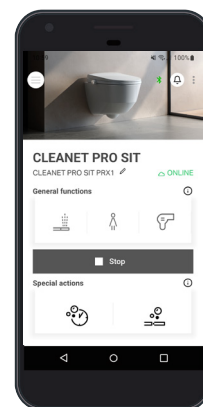

Pobieranie aplikacji



LAUFEN Smart Control



ZAMÓWIENIE PILOTA  
H89G896000001



# 4 OBSŁUGA TOALETY WELLNESS

<p>Natrysk tylny</p>				
<p>Natrysk damski</p>				
<p>Intensywność strumienia minus / plus *funkcja natrysku aktywowana</p>				
<p>Temperatura wody *funkcja natrysku aktywowana</p>				
<p>Ramię natrysku do przodu</p>				
<p>Ramię natrysku do tyłu</p>				
<p>Oscylacja natrysku *funkcja natrysku aktywowana</p>				
<p>Zatrzymanie</p>				
<p>Oświetlenie <sup>ambientowe</sup>  <u>Oświetlenie ambientowe i miski włączone</u> →  <u>Oświetlenie ambientowe włączone</u> →  <u>Oświetlenie miski włączone</u> →  <u>Oświetlenie ambientowe i miski wyłączone</u>          *Produkt znajduje się w trybie gotowości.</p>				

PL

## 4 OBSŁUGA TOALETY WELLNESS

4.1



### NATRYSK TYLNY

Aby aktywować natrysk tylny, nacisnąć i wcisnąć przez 0,5 s (1 sygnał dźwiękowy), a następnie zwolnić pokrętło sterujące.



### NATRYSK DAMSKI

Aby aktywować natrysk damski, nacisnąć i wcisnąć przez 2 s (2 sygnały dźwiękowe), a następnie zwolnić pokrętło sterujące.

4.1.1

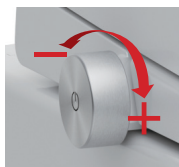

### REGULACJA ILOŚCI WODY

Podczas korzystania z funkcji natrysku tylnego lub natrysku damskiego przekręcić pokrętło sterujące w prawo lub w lewo, aby ustawić strumień wody. Dla każdego położenia, zarówno do przodu, jak i do tyłu, rozlegnie się sygnał dźwiękowy (o ile nie aktywowano trybu cichego). Po osiągnięciu położenia maksymalnego lub minimalnego rozlegnie się dwukrotny sygnał dźwiękowy.



Przekręcić pokrętło w prawo, aby zwiększyć intensywność strumienia.



Przekręcić pokrętło sterujące w lewo, aby zwiększyć intensywność strumienia.



Aby ponownie uruchomić natrysk, nacisnąć pokrętło, gdy ramię natryskowe cofa się po zakończeniu pierwszego natrysku.



Ustawieniem fabrycznym temperatury wody jest poziom 3.



Czas trwania natrysku jest fabrycznie ustawiony na 1 minuty. To ustawienie można zmienić w aplikacji Smart Control.



Do nieprawidłowego użytkowania zalicza się uruchomienie natrysku, gdy nikt nie siedzi na toalecie wellness. Może to spowodować uszkodzenie otoczenia przez wodę.

4.1.2

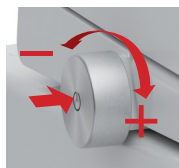

### REGULACJA POZYCJI DYSZY

Podczas korzystania z funkcji natrysku damskiego lub tylnego nacisnąć i przekręcić pokrętło sterujące w prawo, aby przemieścić strumień natrysku do przodu. Jednocześnie nacisnąć i obrócić pokrętło sterujące w lewo, aby cofnąć strumień natrysku.

Dla każdego położenia, zarówno w prawo, jak i w lewo, rozlegnie się sygnał dźwiękowy (o ile nie aktywowano trybu cichego). Po osiągnięciu położenia maksymalnego lub minimalnego rozlegnie się dwukrotny sygnał dźwiękowy.

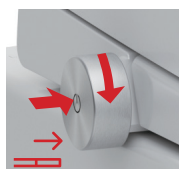

Nacisnąć pokrętło sterujące i jednocześnie przekręcić je w prawo, aby przemieścić strumień natrysku do przodu.



Nacisnąć pokrętło sterujące i jednocześnie przekręcić je w lewo, aby przemieścić strumień natrysku do tyłu.

4.1.3

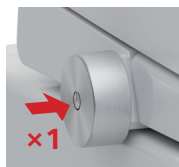

### ZATRZYMANIE FUNKCJI MYCIA

Aby zatrzymać funkcję natrysku, nacisnąć pokrętło sterujące podczas natrysku.

## 4 OBSŁUGA TOALETY WELLNESS

4.2

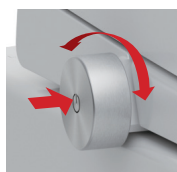

### OSCYLACJA NATRYSKU

Podczas korzystania z natrysku nacisnąć i przekręcić pokrętkę sterującą w prawo i szybko w lewo, aby aktywować lub dezaktywować funkcję oscylacji. Gdy oscylacja jest aktywna, dysza będzie się poruszać do przodu i do tyłu, zwiększając zasięg mycia.

4.3

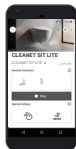

### PULSOWANIE NATRYSKU

Funkcję pulsowania natrysku można aktywować wyłącznie za pomocą aplikacji Laufen Smart Control lub opcjonalnego pilota (brak w zestawie).

4.4

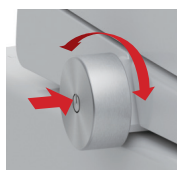

### TEMPERATURA WODY

Gdy produkt znajduje się w trybie gotowości, nacisnąć i przekręcić pokrętkę sterującą w prawo i w lewo, aby przejść do trybu ustawień (2 sygnały dźwiękowe), a następnie przekręcić pokrętkę sterującą w prawo, aby włączyć lub wyłączyć temperaturę wody.



Temperatura wody włączona: Dioda LED zacznie migać na zielono i rozlegnie się dwukrotny sygnał dźwiękowy.

Temperatura wody wyłączona: Dioda LED zacznie migać na niebiesko i rozlegnie się długi sygnał dźwiękowy.

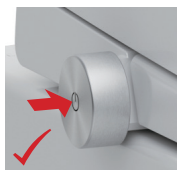

Nacisnąć pokrętkę, aby zapisać nowe ustawienie.



Ustawieniem fabrycznym temperatury wody jest poziom 3. To ustawienie można zmienić w aplikacji Laufen Smart Control.

## 4 OBSŁUGA TOALETY WELLNESS

4.5

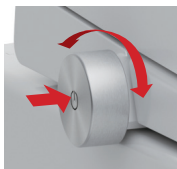

### OŚWIETLENIE AMBIENTOWE

Gdy produkt znajduje się w trybie gotowości, nacisnąć i przekręcić pokrętko sterujące w prawo i w lewo, aby przejść do trybu ustawień (2 sygnały dźwiękowe).

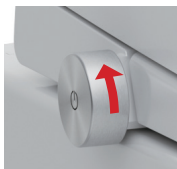

Przekręcić pokrętko sterujące w lewo, aby ustawić Oświetlenie ambientowe i miski włączone → Oświetlenie ambientowe włączone → Oświetlenie miski włączone → Oświetlenie ambientowe i miski wyłączone.

Oświetlenie ambientowe i miski włączone: Dwukrotny sygnał dźwiękowy.

Oświetlenie ambientowe włączone: Dwukrotny sygnał dźwiękowy.

Oświetlenie miski włączone: Dwukrotny sygnał dźwiękowy.

Oświetlenie ambientowe i miski wyłączone: długi sygnał dźwiękowy.

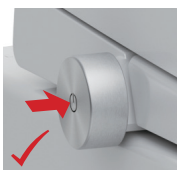

Nacisnąć pokrętko, aby zapisać nowe ustawienie.

4.6



### TRYB CICHY

Funkcję trybu cichego można aktywować wyłącznie za pomocą aplikacji Laufen Smart Control lub opcjonalnego pilota (brak w zestawie).

4.7



### WYŁĄCZANIE SYSTEMU

Aby wyłączyć system, wciskać pokrętko sterujące przez 5 s, aż rozlegnie się długi sygnał dźwiękowy, a następnie zwolnić.

Aby aktywować urządzenie i włączyć system, ponownie nacisnąć pokrętko sterujące i wciskać je przez 2 sekundy.

4.8



### PRZYWRÓCENIE DOMYŚLNYCH WARTOŚCI FABRYCZNYCH

Aby przywrócić domyślne wartości fabryczne, wciskać pokrętko sterujące przez 10 s, aż rozlegną się 3 sygnały dźwiękowe, a następnie zwolnić.

Ciśnienie natrysku tylnego	Poziom 3	Pozycja dyszy	Poziom 3
Ciśnienie natrysku damskiego	Poziom 3	Oscylacja	Wył.
Temperatura wody natrysku tylnego	Poziom 3	Oświetlenie ambientowe i miski	Wł.
Temperatura wody natrysku damskiego	Poziom 3	Tryb cichy	Wył.

# 5 OBSŁUGA TOALETY WELLNESS

Toaletę wellness Laufen można sterować także za pomocą pilota (brak w zestawie) lub aplikacji Laufen.

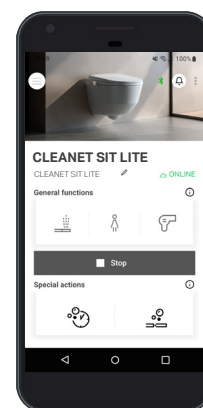
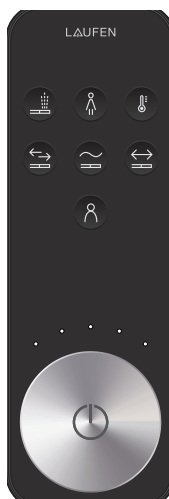

Natrysk tylny			
Natrysk damski			
Temperatura wody			
Pozycja strumienia natrysku			
Pulsowanie natrysku			
Oscylacja natrysku			
Profil użytkownika			
Zatrzymanie			

PL

## 6 CZYSZCZENIE I KONSERWACJA

6.1

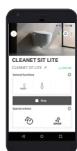

### TRYB CZYSZCZENIA

Tryb czyszczenia (z wysunięciem dyszy) aktywuje się za pomocą aplikacji Laufen Smart Connect.

Gdy tryb czyszczenia zostanie aktywowany, dysza wysunie się na 5 minut (zapali się zielona lampka), a następnie automatycznie schowa. Tryb czyszczenia można opuścić ręcznie, wciskając pokrętko sterujące przez 5 sekund. Proces można również zatrzymać za pomocą aplikacji.



### OBSŁUGA ZA POMOCĄ PILOTA (opcjonalny, brak w zestawie)

Tryb czyszczenia (z wysunięciem dyszy) aktywuje się poprzez wciskanie pokrętła na pilocie wraz z natryskiem damskim przez 3 sekundy. Dysza wysunie się na 5 minut (zapali się zielona lampka), a następnie automatycznie schowa. Tryb czyszczenia można opuścić ręcznie, wciskając pokrętko sterujące przez 5 sekund.



- i** Nie używać ściernych środków czyszczących. Używać wyłącznie neutralnych, nieściernych środków czyszczących.
- i** Nie ciągnąć ani nie popychać dyszy ręcznie.
- i** Ręczne wysuwanie dyszy jest zabronione.

6.2

### CZYSZCZENIE MIĘDZY POWIERZCHNIĄ CERAMICZNĄ A POWIERZCHNIĄ CLEANET LITE

Produkt jest mocowany za pomocą zaczepu i magnesów.

Można zdemontować urządzenie z mocowania magnetycznego, pociągając je do góry, ale należy zostawić uchwyt zaczepu na miejscu w celu umożliwienia wyczyszczenia powierzchni ceramicznej pod częściami roboczymi inteligentnej toalety.

Dzięki temu można wyczyścić powierzchnię pod toaletą wellness.

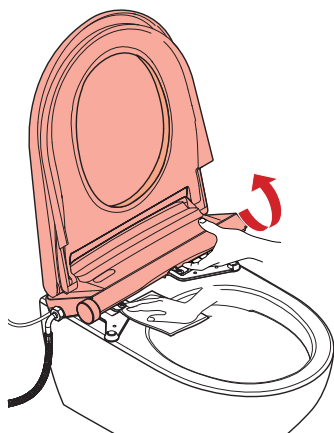

- i** Nie demontować całkowicie urządzenia ani go nie odwracać.
- i** Uważać, aby nie uszkodzić elementów elektrycznych.
- i** Nie używać ściernych środków czyszczących.

## 6 CZYSZCZENIE I KONSERWACJA

### 6.3 CZYSZCZENIE FILTRA

1. Zamknąć dopływ wody.
2. Monetą lub płaskim śrubokrętem odkręcić filtr i wyjąć go.
3. Do usunięcia osadów użyć szczotki i wody.
4. Ponownie zamontować filtr.
5. Otworzyć zawór podłączenia wody.

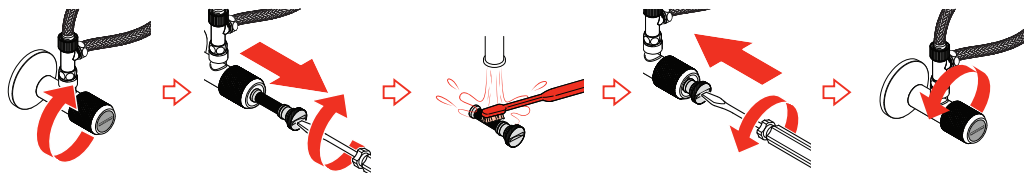

### 6.4 PROCES ODKAMIENIANIA

Proces odkamieniania może różnić się w zależności od regionu i twardości wody. Standardowo powinno to się odbywać raz na rok.

Proces odkamieniania pozwala zredukować lub wyeliminować osad z kamienia wewnątrz ścieżki wodnej (węże, zbiornik na wodę, podgrzewacz przepływowy i końcówka dyszy). Użytkownik musi dodać pewną ilość środka odkamieniającego (proszku odkamieniającego) przez otwór w obudowie korpusu.

1. Otworzyć klapę i pokrywę odkamieniacza na obudowie korpusu urządzenia i wsypać środek odkamieniający w proszku do otworu.
2. Proces odkamieniania można aktywować wyłącznie za pomocą aplikacji Laufen Smart Connect (patrz rozdział 3.3) lub, jeśli dostępny jest opcjonalny pilot, poprzez wciskanie pokrętła na pilocie wraz z przyciskiem temperatury przez 3 sekundy. Podczas procesu odkamieniania oświetlenie miski miga na żółto.
3. Odkamienianie trwa około 15 minut. Po zakończeniu urządzenie wyemituje 1 długi sygnał dźwiękowy wskazujący na zakończenie procesu.

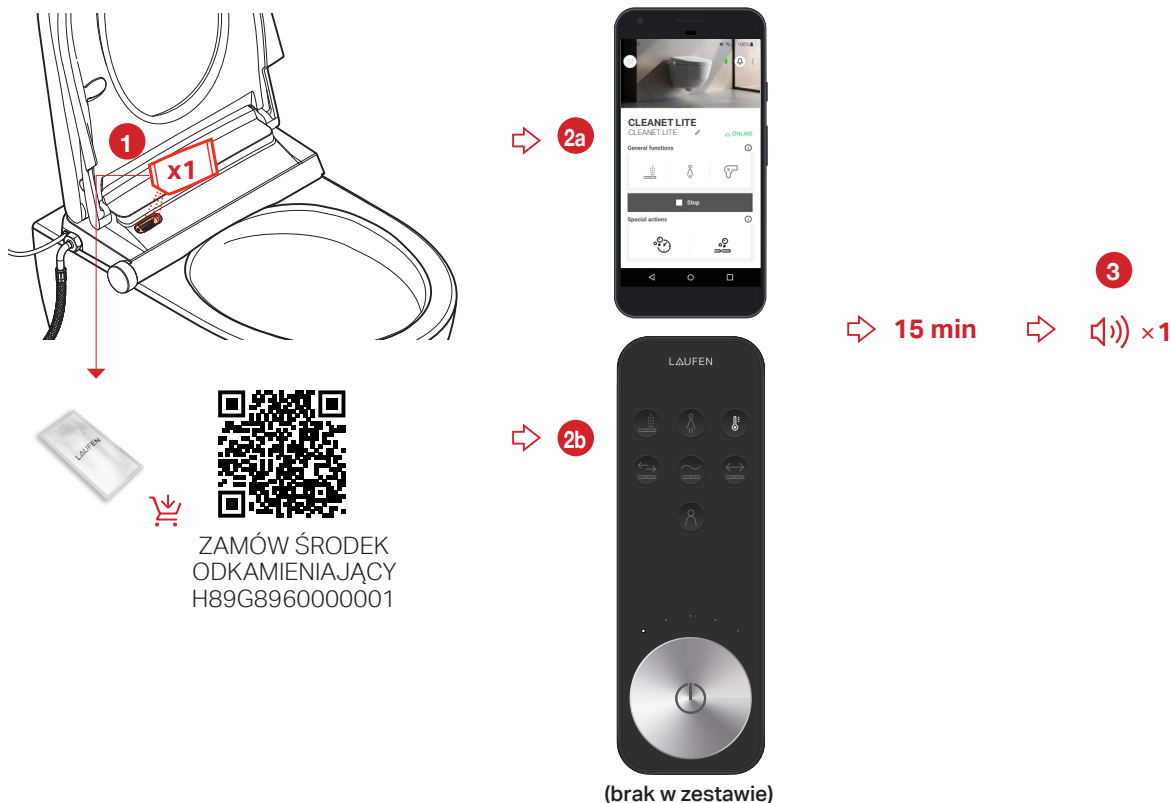

**i** Podczas tego procesu inteligentna toaleta nie będzie działać.

**i** Do odkamieniania należy stosować wyłącznie środek odkamieniający Laufen (H89G8960000001). Inne środki odkamieniające mogą powodować uszkodzenia.

# 6 CZYSZCZENIE I KONSERWACJA

## 6.5 KONSERWACJA BEZPIECZEŃSTWA

Aby bezpiecznie konserwować produkt, nie obracaj go, gdy w zbiorniku znajduje się woda.

Aby opróżnić zbiornik wodny:

1. Odłącz urządzenie od zasilania i całkowicie zakręć zawór odcinający.
2. Zdejmij główne urządzenie z płyty montażowej.
3. Odłącz wąż elastyczny i przewód elektryczny.
4. Włóż monetę w szczelinę korka zbiornika.
5. Woda zacznie wypływać. Po jej ustaniu lekko porusz i obróć urządzenie, aby upewnić się, że w zbiorniku nie ma wody. Bez wody w zbiorniku można je obracać.

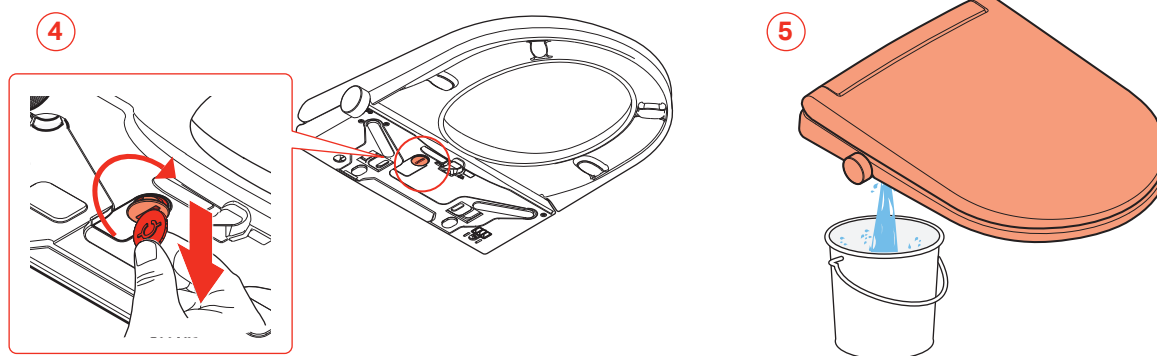
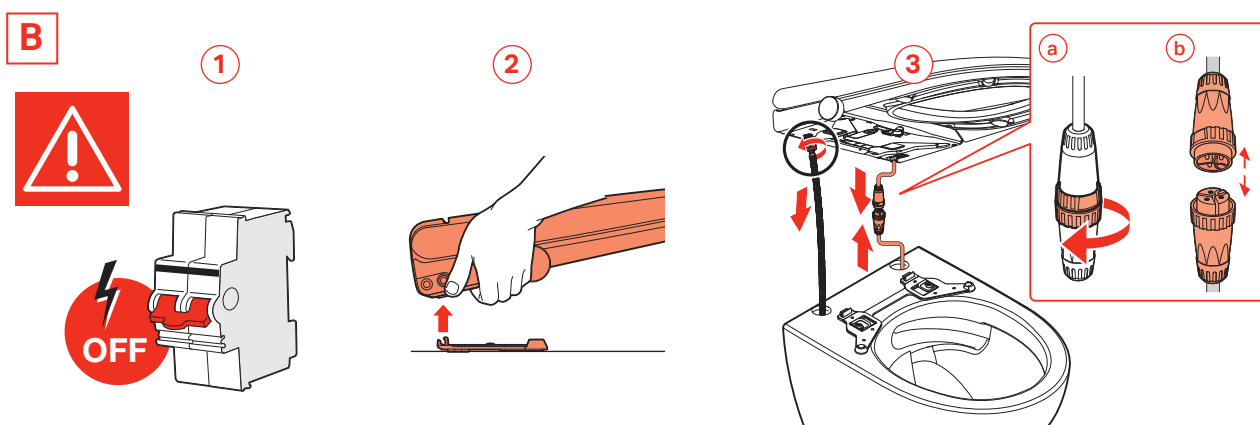
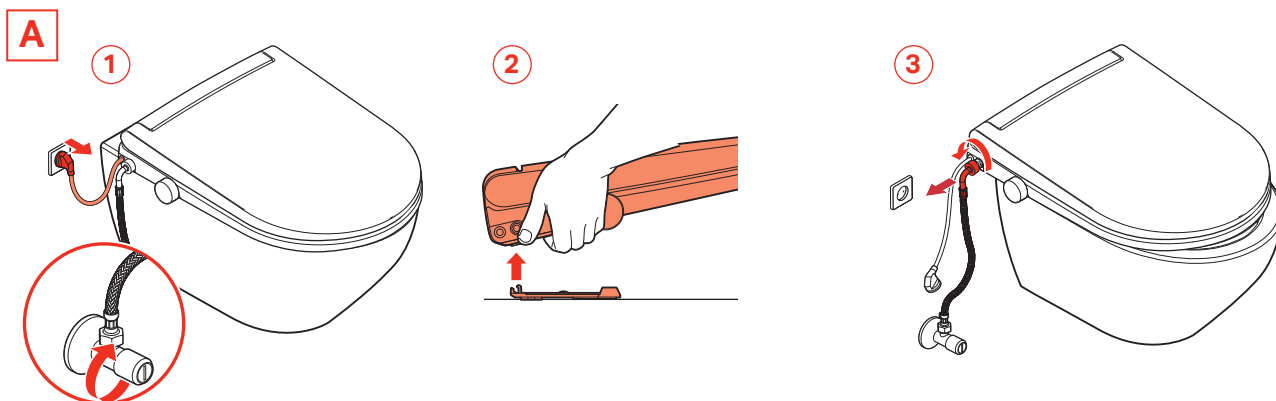

# 7 ROZWIĄZYWANIE PROBLEMÓW



Porażenie prądem!  
Ryzyko śmierci!

- Nie wolno otwierać urządzenia w celu samodzielnej naprawy.
- Skontaktować się z działem obsługi klienta Laufen.

## KOMUNIKATY I BŁĘDY

### Dział obsługi klienta Laufen

W przypadku wystąpienia usterek, których nie można usunąć za pomocą informacji zawartych w instrukcji obsługi, należy skontaktować się z działem obsługi klienta firmy Laufen.  
[www.laufen.com/cleanet](http://www.laufen.com/cleanet)

PROBLEM	MOŻLIWA PRZYCZYNA	ROZWIĄZANIE
Ciśnienie natrysku jest niskie lub wypływa niewiele wody.	Ciśnienie wody jest niskie.	Regulacja ciśnienia wody za pomocą pokrętkła (patrz 4.1.1).
	Końcówka dyszy jest zakamieniona.	Odkamienić końcówkę dyszy i zresetować produkt (patrz 4.7 lub 4.8). *
Kontrolki migają 1 raz co 5 sekund. Błąd (E1) w aplikacji. Brak dopływu wody.	Do zbiornika napływa zbyt mało wody.	Sprawdzić, czy woda jest doprowadzana z sieci, i zresetować produkt (patrz 4.7).
	Wąż natryskowy z tworzywa sztucznego jest ściśnięty lub zagięty.	Wyprostować wąż lub wymienić, jeśli jest uszkodzony.
	Filtr w zaworze odcinającym jest zatkany lub wystąpiła ogólna awaria dopływu wody.	Sprawdzić, czy woda jest doprowadzana z sieci, i wyczyścić filtr wody (patrz 6.3) oraz zresetować produkt (patrz 4.7 lub 4.8). *
	Wewnętrzna usterka produktu.	*
Lampki kontrolne migają dwukrotnie co 5 sekund. Błąd (E2) w aplikacji. Problem z pompą wody lub zakamieniona końcówka dyszy.	Ciśnienie wody jest niskie.	Regulacja ciśnienia wody za pomocą pokrętkła (patrz 4.1.1).
	Końcówka dyszy jest zakamieniona.	Odkamienić końcówkę dyszy i zresetować produkt (patrz 4.7 lub 4.8).
Lampki kontrolne migają 3 razy co 5 sekund. Błąd (E3) w aplikacji. Awaria sensora poziomu wody lub pompy wody.	Wewnętrzna usterka produktu.	Przeprowadzić odkamienianie (patrz 6.4). Jeśli problem nie ustępuje, zamknąć dopływ wody i skontaktować się z działem obsługi klienta firmy Laufen.
	Możliwe zakamienienie urządzenia.	Odkamienić urządzenie (patrz 6.4) i zresetować produkt (patrz 4.7 lub 4.8).
Kontrolki migają 4 razy co 5 sekund. Błąd (E4) w aplikacji. Woda się przegrzewa.	Wewnętrzna usterka produktu.	*
	Końcówka dyszy jest zakamieniona.	Odkamienić końcówkę dyszy i zresetować produkt (patrz 4.7 lub 4.8).
Kontrolki migają 4 razy co 5 sekund. Błąd (E4) w aplikacji. Woda się przegrzewa.	Zbyt wysoka temperatura wody na wlocie.	Sprawdzić, czy do urządzenia dopływa zimna woda.
	Sensor temperatury lub jakiś element grzałki jest uszkodzony.	*
Kontrolki migają 6 razy co 5 sekund. Błąd (E6) w aplikacji. Woda nie jest podgrzewana.	Temperatura wody jest wyłączona lub nieprawidłowo ustawiona.	Sprawdzić ustawienie temperatury wody (patrz 4.3) lub włączyć podgrzewanie wody.
	Uszkodzony sensor temperatury wody lub wewnętrzny element grzewczy.	*
Funkcja natrysku nie działa.	Użytkownik nie siedzi prawidłowo.	Dostosować pozycję siedzącą.

# 7 ROZWIĄZYWANIE PROBLEMÓW

PROBLEM	MOŻLIWA PRZYCZYNA	ROZWIĄZANIE
Kontrolki migają 7 razy co 5 sekund. Błąd (E7) w aplikacji. Błąd sensora temperatury wody.	Sensor temperatury wody jest uszkodzony.	*
Urządzenie wyłącza się podczas pracy w trybie natrysku.	Czas natrysku przekroczył ustawioną wartość.	Powtórzyć funkcję mycia.
	Wystąpiła awaria zasilania.	Sprawdzić przewód zasilający lub odłączyć i podłączyć przewód. Zresetować produkt (patrz 4.7 lub 4.8).
Dysza nie działa prawidłowo.	Głowica dyszy jest zabrudzona.	Wyczyścić głowicę dyszy (patrz 6.1).
	Filtr w zaworze odcinającym jest zatkany lub wystąpiła ogólna awaria dopływu wody.	Sprawdzić, czy woda jest doprowadzana z sieci, i wyczyścić filtr wody z zaworu odcinającego (patrz 6.3) oraz zresetować produkt (patrz 4.7 lub 4.8).
Dysza nie cofa się.	Zasilanie zostało odłączone.	Przywrócić zasilanie główne. Dysza cofa się automatycznie.
	Silnik dyszy utracił pozycję.	Zresetować produkt (patrz 4.7 lub 4.8).*
Urządzenie porusza się, gdy użytkownik siedzi.	Wewnętrzne elementy lub mechanizmy nie działają prawidłowo.	*
	Tylny wspornik produktu nie jest prawidłowo dokręcony.	Dokręcić tylny wspornik.
Woda wypływa przez drzwiczki dyszy, a funkcja nie jest włączona.	Za wysoki poziom wody w zbiorniku wewnętrznym spowodowany awarią wewnętrznego elementu urządzenia.	Przeprowadzić odkamienianie (patrz 6.4). Jeśli problem nie ustępuje, zamknąć dopływ wody i skontaktować się z działem obsługi klienta firmy Laufen.
Pokrętło nie działa.	Awaria połączenia wewnętrznego lub komponentów wewnętrznych.	*
Oświetlenie LED nie włącza się po wykryciu użytkownika.	Funkcja została dezaktywowana w aplikacji.	Ponownie aktywować funkcję.
Aplikacja nie może znaleźć urządzenia.	Aplikacja może być nieaktualna.	Zaktualizować aplikację w sklepie iOS Store lub Android Store.
	Możliwy brak sygnału Bluetooth.	Zachować maksymalną odległość 2 m od toalety.
Niektóre funkcje nie działają z poziomu aplikacji (np.: przygotowanie, aktualizacja oprogramowania itp.).	Brak sygnału Wi-Fi w obszarze instalacji.	Sprawdzić sygnał Wi-Fi w obszarze instalacji i poprawić go.
	Brak Wi-Fi w obszarze instalacji.	Kontynuować instalację w trybie Bluetooth (wymagany jest dostęp do danych na urządzeniu mobilnym, na którym uruchomiona jest aplikacja).
	Urządzenie nie zostało podłączone do sieci Wi-Fi.	Podłączyć urządzenie do sieci Wi-Fi, postępując zgodnie z instrukcjami w aplikacji.
	Aplikacja może być nieaktualna.	Zaktualizować aplikację w sklepie iOS Store lub Android Store.

\* Jeśli problem nie ustępuje, należy skontaktować się z działem obsługi klienta firmy Laufen.

# 8 DANE TECHNICZNE CLEANET LITE

		H89G890000001 H89G891000001 H89G893000001 H89G894000001	H89G892000001 H89G895000001	
<b>Natrysk</b>	Natrysk damski i tylny		•	
	Regulowana pozycja dyszy		5 poziomów	
	Tryb mycia oscylacyjnego		•	
	Tryb mycia pulsacyjnego		•	
	Regulowane ciśnienie wody (0,2~0,7 l/min)		5 poziomów	
	Regulacja temperatury wody		Wył. / 37°C (Opcjonalnie 5 poziomów za pomocą pilota lub aplikacji)	
	Przepływowy podgrzewacz wody		•	
	Automatyczne samoczyszczenie dyszy		•	
	Urządzenie zabezpieczające		Bezpiecznik termiczny	
<b>Suszarka</b>	Funkcja suszenia		-	
	Przepływ nawiewu suszarki		-	
	Regulacja temperatury		-	
<b>Siedzisko</b>	Podgrzewane siedzisko z regulacją temperatury		-	
	Miękkie zamykanie pokrywy i siedziska		•	
<b>Inne</b>	Ręczna/automatyczna funkcja usuwania zapachów		-	
	Ręczna/automatyczna funkcja oświetlenia nocnego (LED)		• / o (Opcjonalnie za pomocą pilota lub aplikacji)	
	Oświetlenie UV		•	
	Dezynfekcja dyszy toalety wellness		-	
	Higieniczne splukiwanie		-	
	Automatyczne otwieranie i zamykanie kłapy		-	
	Pilot (3 × bateria alkaliczna AAA)*		Opcjonalny, brak w zestawie.	
	Tryb ustawień użytkownika		• / o (Opcjonalnie za pomocą pilota).	
	Oszczędzanie energii – podgrzewane siedzisko		-	
	Aplikacja / IoT		•	
	Odkamienianie		• / o (Opcjonalnie za pomocą pilota lub aplikacji)	
	<b>Dane techniczne</b>	Ukryte połączenia	-	•
		Napięcie zasilania		220–240 V~, 50/60 Hz
Moc znamionowa			1650 W (temperatura wody na wlocie wynosi 0°C)	
Maksymalna wydajność nagrzewnicy suszarki			-	
Moc podgrzewacza siedziska			-	
Podłączenie wody			G 3/8"	
Ciśnienie wody wodociągowej dla funkcji natrysku			0,1–0,7 MPa (1–7 barów)	
Waga netto produktu			Ok. 5,0 <sup>±0,2</sup> kg	
Waga brutto produktu			Ok. 7,2 <sup>±0,2</sup> kg	

\* Opcjonalny pilot, nr: H89G896000001

## Jednostki

V = volt, Hz = herc, W = wat, m = metr, MPa = megapaskal, bar = bar, kg = kilogram, °C = stopnie Celsjusza, s = sekunda

## 9 UTYLIZACJA I OCHRONA ŚRODOWISKA



Toaleta wellness Laufen spełnia wymagania Dyrektywy UE ws. „ograniczenia stosowania niektórych niebezpiecznych substancji w sprzęcie elektrycznym i elektronicznym” (2011/65/UE). Jest ona w dużej mierze wolna od niebezpiecznych substancji, takich jak ołów, kadm, rtęć i chrom VI.

### **Prawidłowa utylizacja starych urządzeń**

Zużyty sprzęt elektryczny często zawiera materiały, które wciąż nadają się do użytku. Zawierają one jednak wiele niebezpiecznych substancji, które gwarantują niezawodność działania i bezpieczeństwo sprzętu. Nieprawidłowe postępowanie z tymi substancjami i ich utylizacja stanowią zagrożenie dla ludzi i środowiska.



Symbol na tabliczce znamionowej toalety wellness wskazuje, że wyrzucanie urządzenia wraz z odpadami domowymi jest niedozwolone. Zużyte baterie należy prawidłowo utylizować. Nie wyrzucać baterii razem z odpadami domowymi.

Skontaktować się z odpowiednim punktem zbiórki i recyklingu sprzętu elektrycznego w swojej okolicy.

Do czasu przekazania starego urządzenia do utylizacji należy przechowywać je w miejscu zabezpieczonym przed dziećmi.

Części z tworzywa sztucznego są oznaczone znormalizowanymi międzynarodowymi symbolami, aby zapewnić, że odpady z tworzyw sztucznych są segregowane zgodnie z ich rodzajem. W związku z tym stare urządzenie można poddać recyklingowi w sposób przyjazny dla środowiska.

## 10 INFORMACJE PRAWNE

Niniejsza instrukcja zawiera ważne informacje dotyczące przeznaczenia, prawidłowej obsługi i konserwacji urządzenia.

Użytkownicy muszą zrozumieć zalecenia zawarte w niniejszej instrukcji obsługi i stosować się do nich, aby korzystać z urządzenia w sposób wolny od zagrożeń, a także zapewnić maksymalne bezpieczeństwo podczas obsługi i konserwacji.

Nie sposób uwzględnić w niniejszej instrukcji obsługi wszystkich możliwych zastosowań i rodzajów niewłaściwego użytkowania.

Pragniemy również zwrócić uwagę na następujące kwestie: Treść niniejszej instrukcji nie jest częścią wcześniejszej lub istniejącej umowy, zobowiązania lub stosunku prawnego, ani nie zmienia istniejącej umowy, zobowiązania lub stosunku prawnego. Wszelkie zobowiązania ze strony firmy Laufen wynikają z odpowiednich warunków gwarancji, które obejmują również pełne i rozstrzygające zobowiązania gwarancyjne firmy Laufen. Informacje zawarte w niniejszej instrukcji obsługi nie stanowią rozszerzenia ani ograniczenia roszczeń wynikających z warunków gwarancji.

Niniejsza instrukcja jest chroniona prawem autorskim. Kopiowanie i/lub tłumaczenie na inne języki jest dozwolone wyłącznie po uzyskaniu uprzedniej pisemnej zgody firmy Laufen.

[WWW.LAUFEN.COM/CLEANET](http://WWW.LAUFEN.COM/CLEANET)